

# First Valut AluRoll WCS

DACHZUBEHÖR

DACHZUBEHÖR

## ALUROLL WCS

Abmessung/ Größe	Farbe	Rollen pro Karton	Art.-Nr.
320 mm x 5 m	Anthrazit	4	1986274
320 mm x 5 m	Rot	4	1986275
320 mm x 5 m	Braun	4	1986276

### Produktvorteile:

- Vollmetalleinsatz
- Durchgängige Plissierung
- Vorgefertigte Biegesicken
- Hochwertige Farbbeschichtung des Aluminiums
- Microschnitt
- WCS-Klebestreifen

Valut AluRoll WCS ist eine First- und Gratrolle, bestehend aus profiliertem und coloriertem Vollaluminium mit langzeitiger Beständigkeit gegen UV-Strahlung. Das Mittelteil ist mit einem Microschnitt versehen, das die Anforderungen zum Lüftungsquerschnitt nach DIN 4108-3 erfüllt. Zur Befestigung auf der obersten Dachziegelreihe dient ein hochwertiger WCS-Klebestreifen, der sowohl bei feuchten Untergründen und einer Temperatur ab  $-5^{\circ}\text{C}$  zuverlässig klebt.

Valut AluRoll WCS wird eingesetzt zur Trockenfirst- und Trocken-gratverlegung. Durch das seitlich plissierte Aluminium ist die Verarbeitung der Valut AluRoll auch bei stark profilierten Dach-eindeckungen möglich. Der unterseitig, im äußeren Bereich ange-brachte WCS-Klebestreifen dient zur dichten Verbindung mit der Da-cheindeckung.

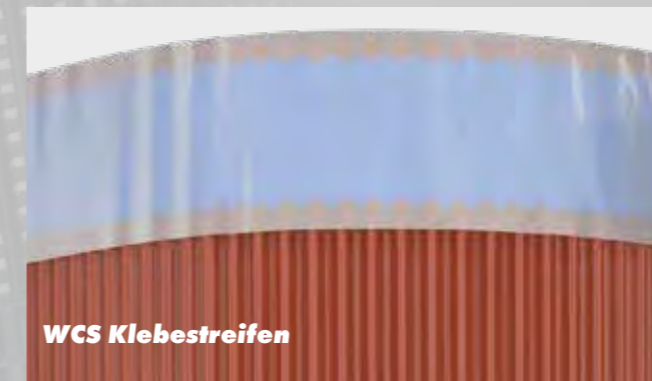

**Valut AluRoll WCS**  
WCS Klebestreifen ermöglicht ein Verlegen bei Temperaturen ab  $-5^{\circ}\text{C}$  und feuchten Untergründen

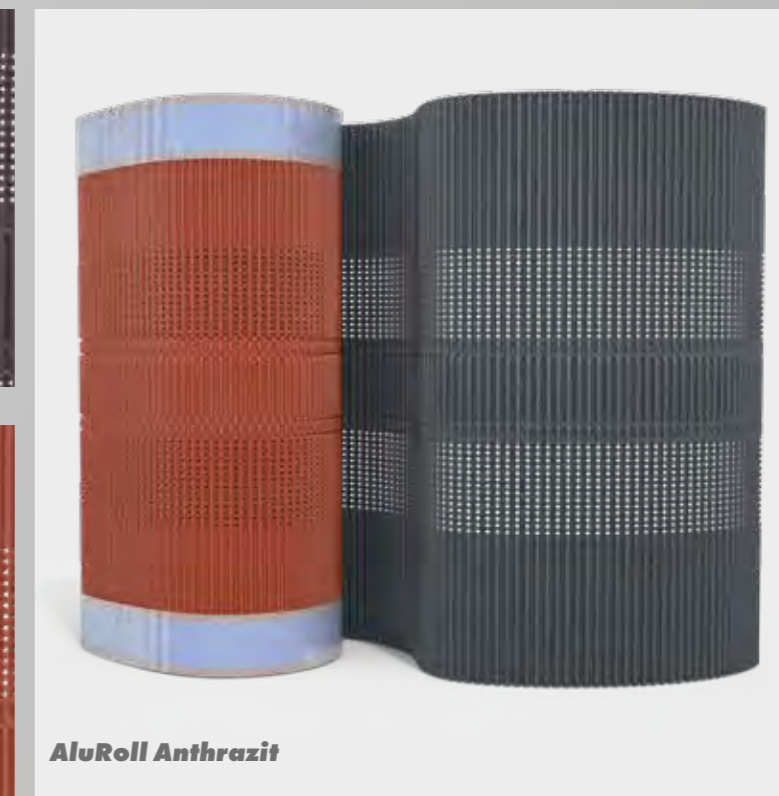
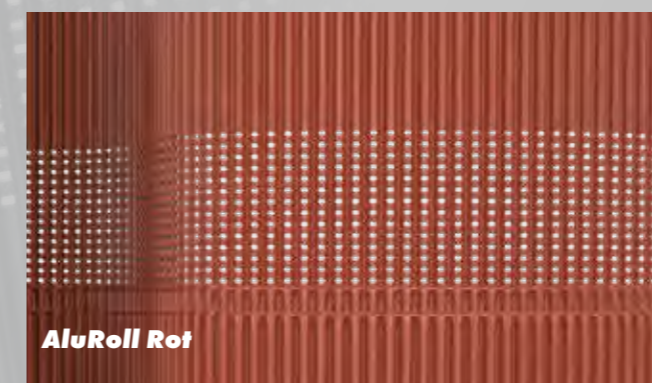
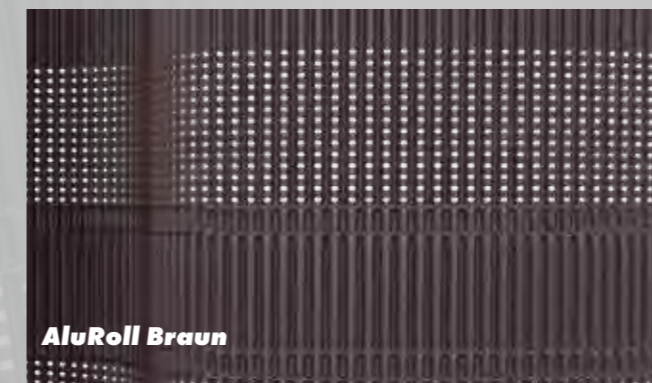

QR-Code scannen und mehr über Valut AluRoll erfahren





# First Valut KupferRoll und KupferFlex Moosstopp

QR-Code scannen und mehr über  
Valut KupferRoll erfahren



QR-Code scannen und mehr über  
Valut KupferFlex erfahren



## KUPFERROLL

Abmessung/ Größe	Farbe	Rollen pro Karton	Art.-Nr.
300 mm x 5 m	Kupfer	4	1986277

## KUPFERFLEX MOOSSTOPP

Abmessung/ Größe	Farbe	Rollen pro Karton	Art.-Nr.
210 mm x 5 m	Kupfer	4	1986278

**Valut KupferRoll** ist eine First- und Gratrolle bestehend aus profiliertem Vollkupfer mit Microperforation. Die Anforderungen zum Lüftungsquerschnitt nach DIN 4108-3 sind erfüllt. Zur Befestigung auf der obersten Dachziegelreihe dient ein Butylklebestreifen.

**Valut KupferFlex Moosstopp** ist eine profilierte massive Kupferrolle. Zur Befestigung auf der Dacheindeckung ist die Rollen rückseitig vollflächig mit Butylkleber ausgestattet. Ein mittig geteilter Schutzstreifen dient zur leichten Verarbeitung.

### Produktvorteile KupferRoll:

- Kupfer Vollmetalleinsatz
- Durchgängige Plissierung
- Vorgefertigte Biegesicken
- Mikroperforation
- Butylklebestreifen

### Produktvorteile KupferFlex:

- Kupfer Vollmetalleinsatz
- Massives Kupfer
- Struktur
- Plissierung
- ollflächig Butylkleber auf der Rückseite

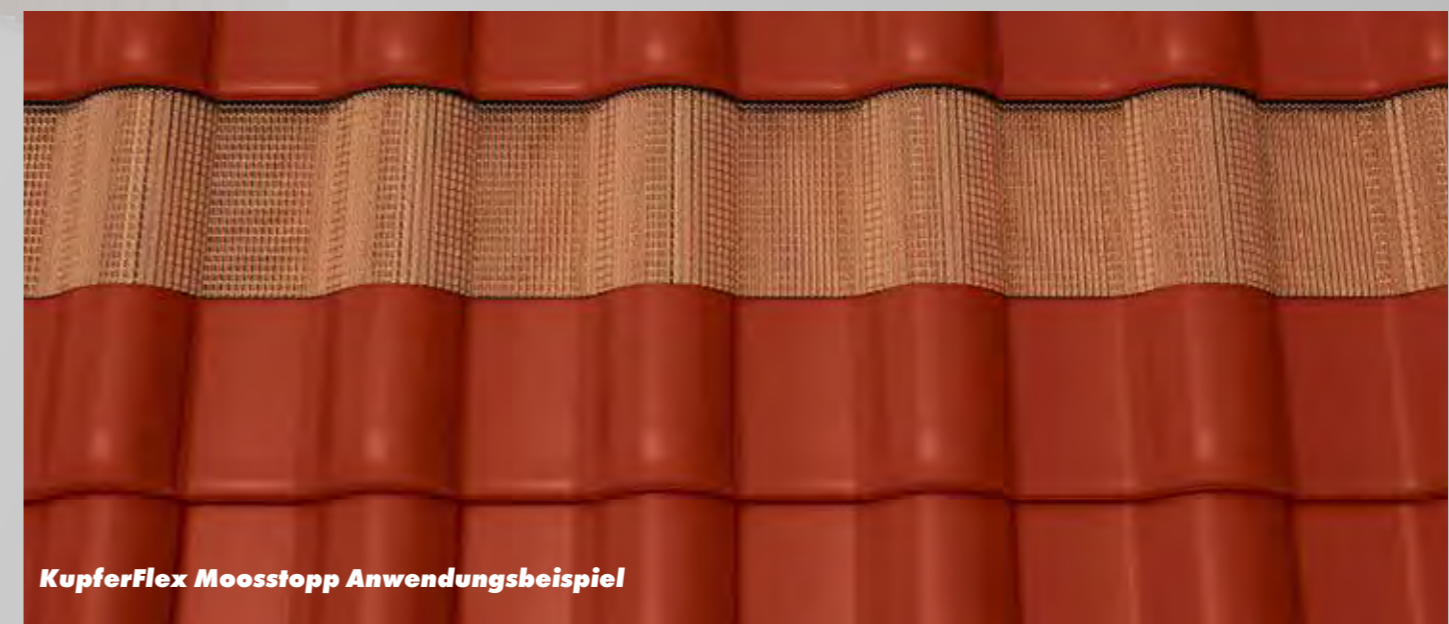
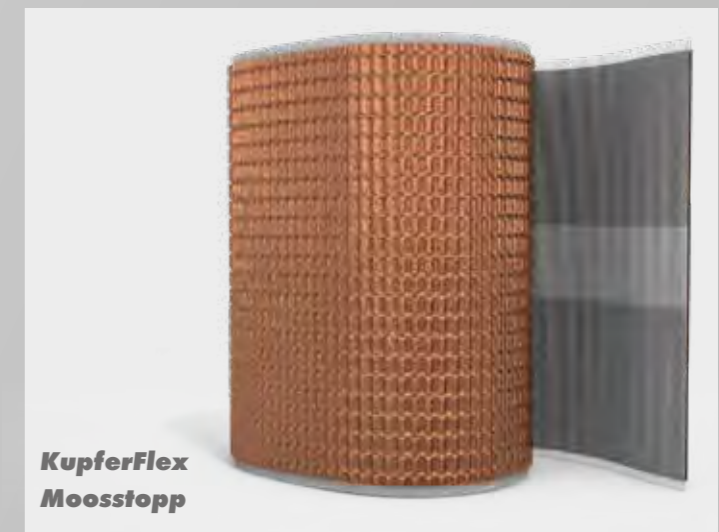
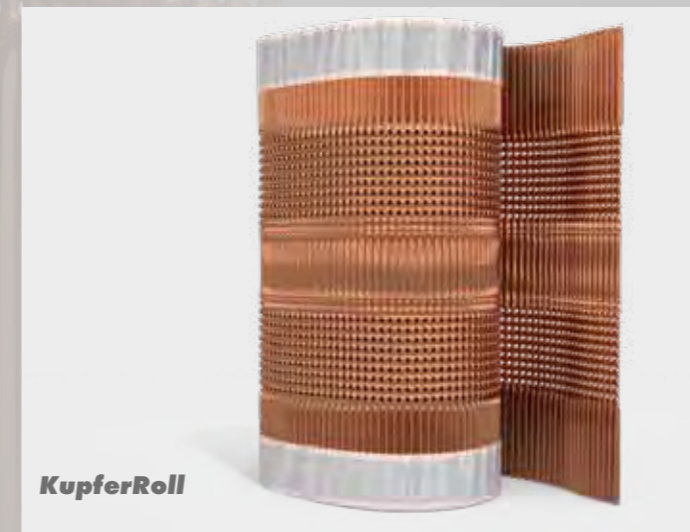



# First

## Valut Firstendscheiben

### FIRSTENDSCHEIBE

Material	Farbe	Stück pro Karton	Art.-Nr.
Alu	Schwarz/Weiß	50	1829714
Alu	Rot/Braun	50	1829715
PVC	Schwarz	50	1829717
PVC	Braun	50	1829718
PVC	Rot	50	1829719

Die **Valut Firstendscheibe** dient zum belüfteten Abschluss am Trockenfirst und -grat. Außerdem wird das Eindringen von Kleintieren und Vögeln im Firstbereich verhindert. Die Valut First-endscheibe bildet einen optisch schönen Abschluss.

Die Valut Firstendscheiben sind passende Abdeckungen der Firstziegel aus Aluminium oder Kunststoff. Sie sind in verschiedenen Farben passend zur Dacheindeckung zu verwenden. Die Aluminiumversion gibt es 2-farbig beschichtet, in Schwarz und Weiß bzw. Rot und Braun.



QR-Code scannen und mehr über Valut Firstendscheiben erfahren



# First Valut Firstlattenhalter

## FIRSTLATTENHALTER

Abmessung/Größe	Stück pro Karton	Art.-Nr.
Universal U-Weite 30 mm	50	1829720
Universal U-Weite 40 mm	50	1829721
Universal U-Weite 50 mm	50	1829722
Universal U-Weite 60 mm	50	1829723
Verstellbar 185 bis 215 mm	20	1829724

Der **Valut Firstlattenhalter** dient zur Befestigung der First- und Gratlatte auf dem Sparren. Die Langlöcher an den Schenkeln ermöglichen ein einfaches Justieren der Höhe. Sie ermöglichen eine schnelle Montage durch einfaches Anschrauben oder Nageln auf die Sparren-Stöße.

Der Valut Firstlattenhalter Universal aus feuerverzinktem Stahlblech ist ein schnell und einfach zu verarbeitendes Befestigungselement für die First- oder Gratlatte. Die Höhe des Firstlattenhalters beträgt ca. 300 mm.

Der Valut Firstlattenhalter Verstellbar (Höhe 185 mm bis 215 mm) aus feuerverzinktem Stahlblech ist ein schnell und einfach zu verarbeitendes Befestigungselement für die First- oder Gratlatte.



Universal



Verstellbar von 185 bis 215 mm



30 - 60 mm U-Weite



Verstellbar

QR-Code scannen und mehr über  
Valut Firstlattenhalter Universal  
erfahren



QR-Code scannen und mehr über  
Valut Firstlattenhalter Verstell-  
bar erfahren





# First Valut First- und Gratnagel

## FIRST- UND GRATNAGEL AUS FEUERVERZINKTEM STAHL

Abmessung/Größe	Stück pro Karton	Art.-Nr.
180 x 30 mm	50	1829725
180 x 40 mm	50	1829726
180 x 50 mm	50	1829727
180 x 60 mm	50	1829728
210 x 30 mm	50	1829729
210 x 40 mm	50	1829730
210 x 50 mm	50	1829731
210 x 60 mm	50	1829732
230 x 30 mm	50	1829733
230 x 40 mm	50	1829734
230 x 50 mm	50	1829735
230 x 60 mm	50	1829736
260 x 30 mm	50	1829737
260 x 40 mm	50	1829738
260 x 50 mm	50	1829739
260 x 60 mm	50	1829740
310 x 30 mm	50	1829741
310 x 40 mm	50	1829742
310 x 50 mm	50	1829743
310 x 60 mm	50	1829744
360 x 30 mm	50	1829745
360 x 40 mm	50	1829746
360 x 50 mm	50	1829747
360 x 60 mm	50	1829748
410 x 30 mm	50	1829749
410 x 40 mm	50	1829750
410 x 50 mm	50	1829751

Der Valut First- und Gratnagel ist ein schnell und einfach zu verarbeitendes Befestigungselement für die First- oder Gratlatte. Schnelle Montage durch einfaches Einschlagen im Sparren-Stoßbereich.

Der Valut First- und Gratnagel dient zur Befestigung der First- und Gratlatte. Je nach Dachaufbau und Dämmpaket in sämtlichen Abmessungen bis zu 410 mm Länge erhältlich.



QR-Code scannen und mehr über  
Valut First- und Gratnagel  
erfahren



# First

## Valut First- und Gratelemente

### FIRST- UND GRATELEMENTE LÄNGE 1000 MM

Bezeichnung	Abmessung/ Größe	Farbe	Stück pro Karton	Art.-Nr.
Vario Air Plus Lüfterelement	160 x 70 mm	Schwarz	20	1829753
Vario Air Plus Lüfterelement	160 x 70 mm	Braun	20	1829754
Vario Air Plus Lüfterelement	160 x 70 mm	Rot	20	1829755
Air-Flex-Top Lüfterelement	150 x 75 mm	Braun	20	1829756
Air-Flex-Top Lüfterelement	150 x 75 mm	Rot	20	1829757
Air-Flex-Top Lüfterelement	150 x 75 mm	Schwarz	20	1829758
Bürstenkappe Lüfterelement	180 x 70 mm	Braun	20	1829759
Bürstenkappe Lüfterelement	180 x 70 mm	Rot	20	1829760
Bürstenkappe Lüfterelement	180 x 70 mm	Schwarz	20	1829761

Die Valut First- und Gratelemente bestehen aus UV-stabilisiertem Polyethylen und sind für die meisten Tondachziegel und Dachsteine einsetzbare First- und Gratlüfterelemente. Sie gewährleisten aufgrund ihrer plissierten Dichtstreifen eine optisch und technisch hervorragende Abdichtung des Spalts zwischen First- oder Gratstein und der Dacheindeckung. Die aerodynamisch angeordneten Lüftungstrichter sorgen für eine dauerhafte und optimale Belüftung der Dachhaut.

Das Valut First- und Gratelement schützt vor Schlagregen und Triebsschnee. Dabei ist es rationell zu verlegen, da keine zusätzliche Verklebung notwendig ist. Einteilungs- und modellunabhängig passt es zu fast allen Dachstein-Modellen.



Vario Air Plus



Bürstenkappe

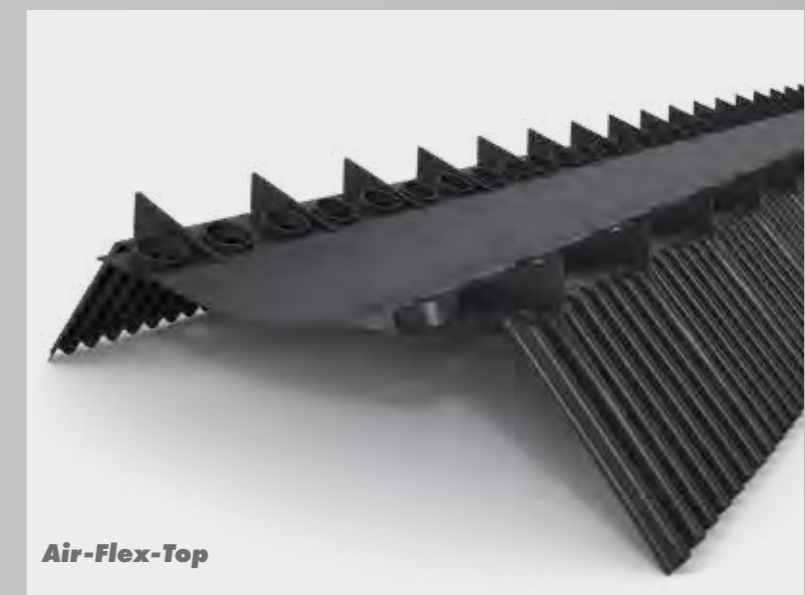

Air-Flex-Top



# Anschluss

## Valut Kamin- und Wandanschluss Profi

QR-Code scannen und mehr über  
Valut Kamin- und Wandan-  
schluss Plus Profi erfahren



### KAWA PLUS PROFI

Abmessung/ Größe	Farbe	Rollen pro Karton	Art.-Nr.
300 mm x 5 m	Rot (ähnlich RAL 8004)	2	1986252
300 mm x 5 m	Schwarz (ähnlich RAL 9004)	2	1986253
300 mm x 5 m	Braun (ähnlich RAL 8019)	2	1986254
300 mm x 5 m	Anthrazit (ähnlich RAL 7016)	2	1986256

**Valut KaWa Plus Profi** Valut KaWa Plus Profi ist ein hochflexibles Kamin- und Wandanschlussband auf Polyisobutyl-Basis (PIB) mit integriertem Streckmetall für die schnelle und perfekte Verarbeitung alternativ zu Blechanschlüssen.

Valut KaWa Plus Profi ist ein universelles Anschlussband für alle Anschlüsse an Wand und Kamin. Ein erheblicher Zeitgewinn im Vergleich zu traditionellen Bleianschlüssen ist nur ein Vorteil. Das Anschlussband ist sehr verlegefreundlich durch den hohen Streckfaktor und trotzdem formstabil.

#### Produktvorteile KaWa Plus Profi:

- UV-beständige PIB-Oberfläche
- Vollflächige, hochwertige Butylbeschichtung auf der Unterseite
- Geteilte Schutzfolie zur leichten Verarbeitung
- Sehr hoher Längs-Streckfaktor von 50 %
- Alkalibeständig



Rot



Schwarz

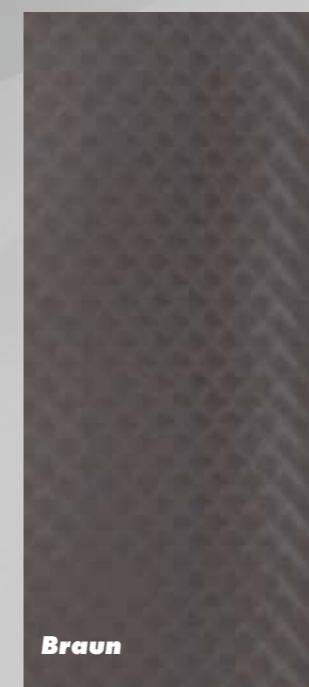

Braun

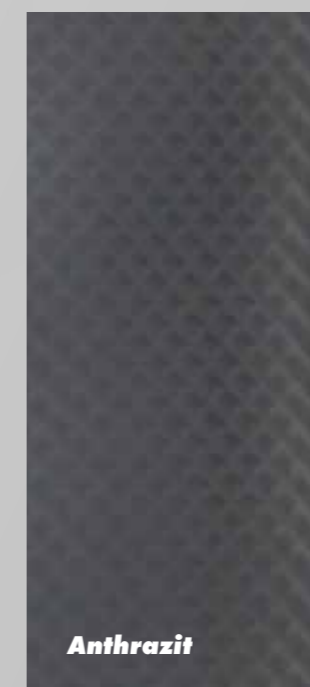

Anthrazit



Integriertes Streckmetall

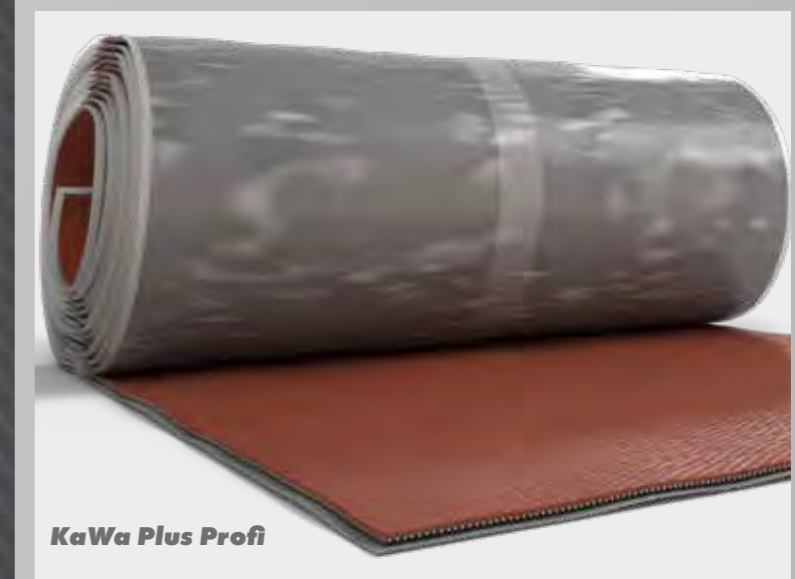

KaWa Plus Profi



# Anschluss Valut Kamin- und Wandanschluss Eco

QR-Code scannen und mehr über  
Valut Kamin- und Wandan-  
schluss Plus Eco erfahren



## KAWA PLUS ECO

Abmessung/ Größe	Farbe	Rollen pro Karton	Art.-Nr.
300 mm x 5 m	Rot	2	1811471
300 mm x 5 m	Schwarz	2	1811522
300 mm x 5 m	Braun	2	1811523

### Produktvorteile KaWa Plus Eco:

- UV-beständiges, plissiertes Aluminium
- Schmutzabweisende Oberfläche
- Vollflächige, hochwertige Butylbeschichtung auf der Unterseite

Valut KaWa Plus Eco ist ein universelles Aluminium-Anschlussband mit vollflächiger Butylbeschichtung für alle Anschlüsse an Kamin, Wand und aufgehenden Bauteilen.

Valut KaWa Plus Eco ist ein universelles Anschlussband. Eine durchgängige Plissierung und der optimale Streckfaktor sorgen für eine schnelle und einfache Verarbeitung an aufgehenden Bauteilen. Die rückseitige Butylbeschichtung ermöglicht eine vollflächige Befestigung und Abdichtung auf der Eindeckung.



Schwarz



Rot

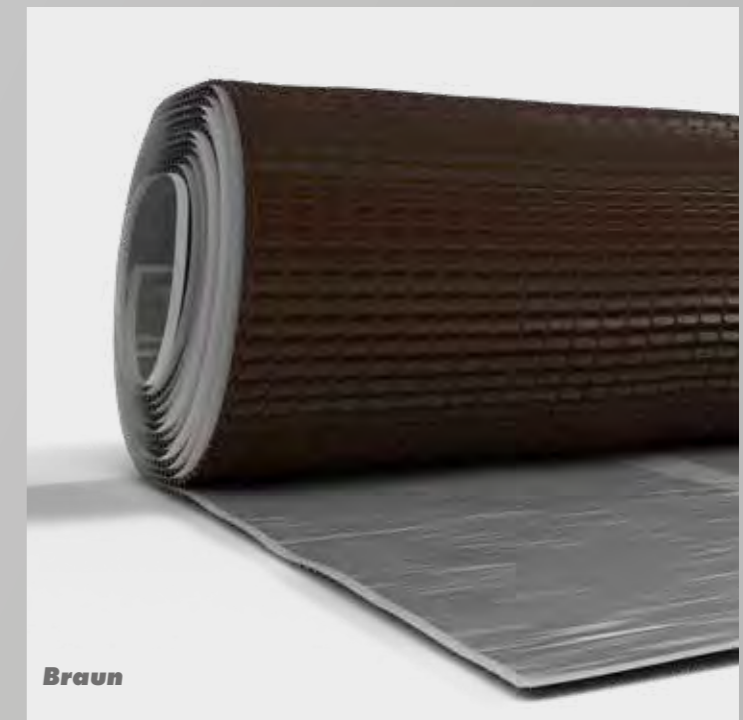

Braun



# Traufe

## Valut Lüftungsband ALU

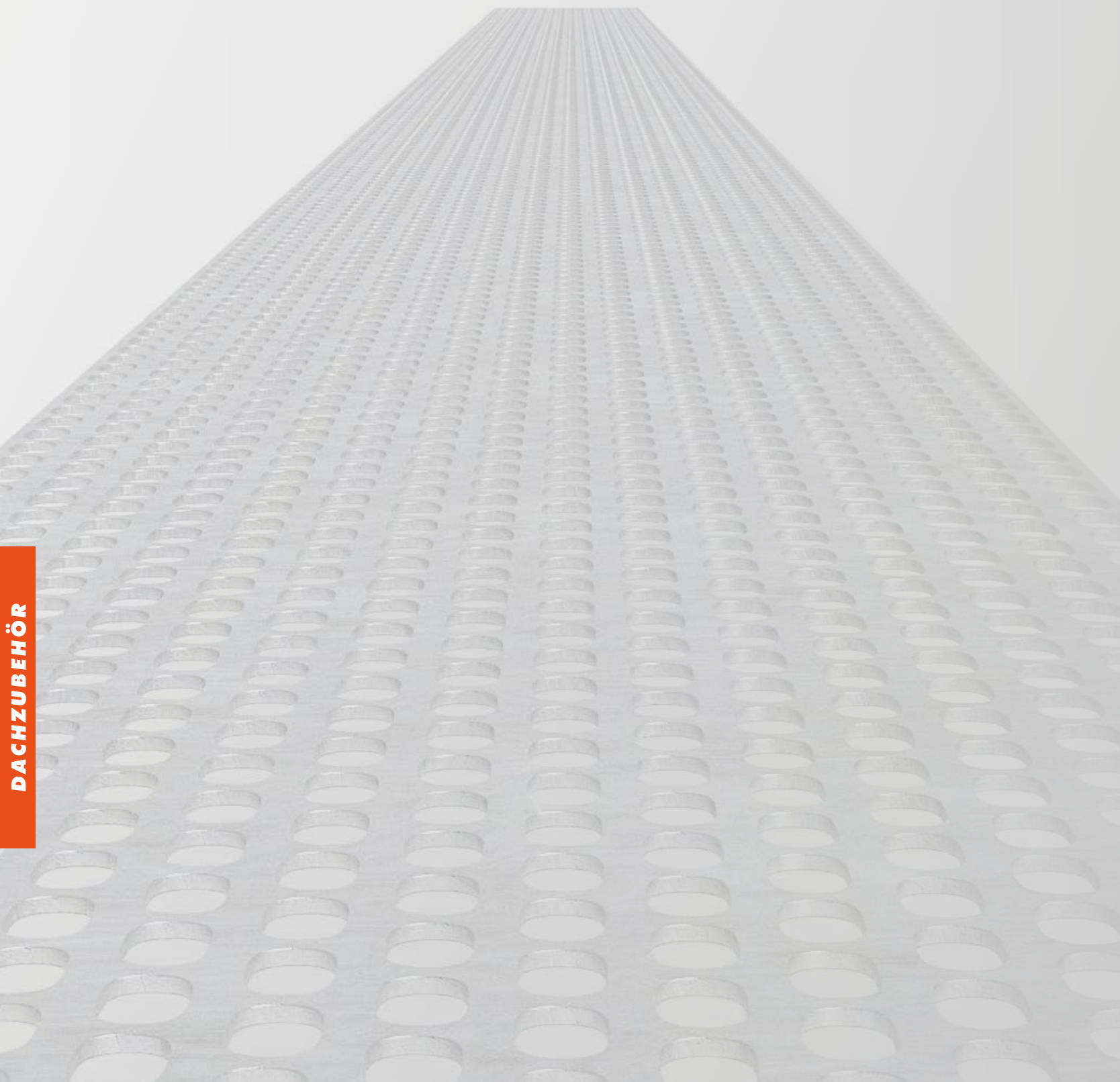

### LÜFTUNGSBAND ALU NATUR 2,5 M GELOCHT, VOGELSCHUTZGITTER

Abmessung/Größe	Material/Farbe	Stück pro Bund	Art.-Nr.
50 mm x 2,5 m	Aluminium Blank	20	1829762
60 mm x 2,5 m	Aluminium Blank	20	1829763
70 mm x 2,5 m	Aluminium Blank	20	1829764
80 mm x 2,5 m	Aluminium Blank	20	1829765
100 mm x 2,5 m	Aluminium Blank	20	1829766
120 mm x 2,5 m	Aluminium Blank	20	1829767
150 mm x 2,5 m	Aluminium Blank	20	1829768

### LÜFTUNGSBAND ALU NATUR PROFIROLLE 60 M, VOGELSCHUTZ- GITTER

Abmessung/Größe	Material/Farbe	Spenderkarton	Art.-Nr.
50 mm x 60 m	Aluminium Blank	1 Rolle	1829769
50 mm x 60 m	Aluminium Rot/Schwarz	1 Rolle	1829770
50 mm x 60 m	Aluminium Weiß/Braun	1 Rolle	1829771
80 mm x 60 m	Aluminium Blank	1 Rolle	1829782
80 mm x 60 m	Aluminium Rot/Schwarz	1 Rolle	1829783
80 mm x 60 m	Aluminium Weiß/Braun	1 Rolle	1829784
100 mm x 60 m	Aluminium Blank	1 Rolle	1829785
100 mm x 60 m	Aluminium Rot/Schwarz	1 Rolle	1829786
100 mm x 60 m	Aluminium Weiß/Braun	1 Rolle	1829787

Das Valut Lüftungsband gibt es in der Ausführung Aluminium Blank und Aluminium in wechselseitiger Farbausführung passend zur Dacheindeckung.

Das Valut Lüftungsband dient zur Be- und Entlüftung im Traufbereich und Sicherung gegen Eindringen von Kleintieren unter Beibehaltung der nach DIN 4108 geforderten Lüftung.

Die Profirolle mit 60 m ist im praktischen Spenderkarton erhältlich.

QR-Code scannen und mehr über Valut Lüftungsband ALU erfahren



Braun



Rot

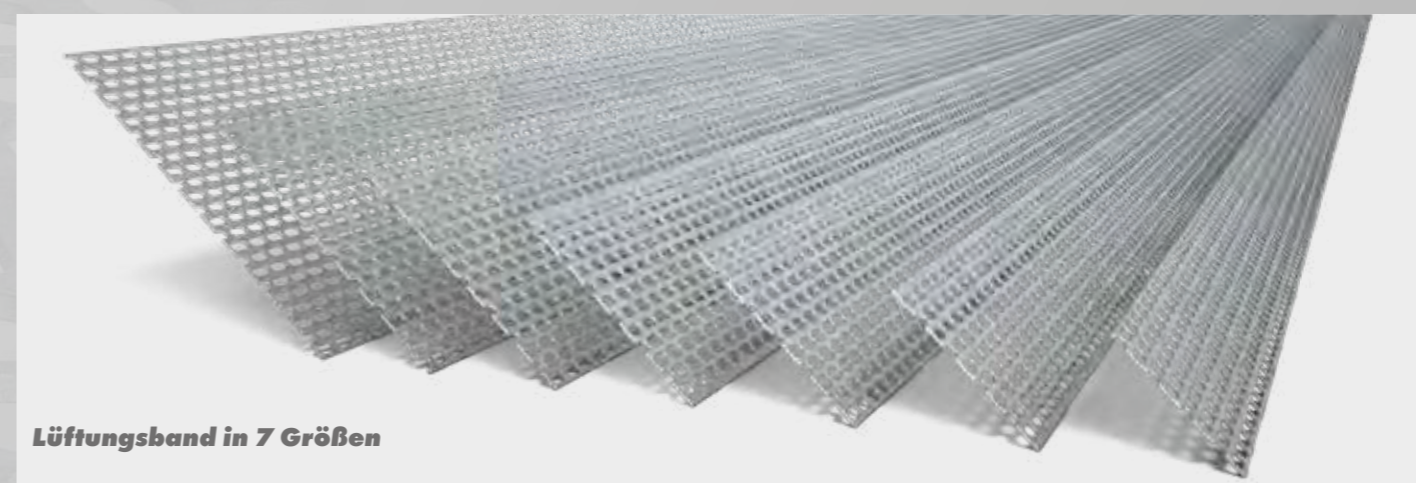

Lüftungsband in 7 Größen



# Traufe

## Valut Lüftungsband PVC

### LÜFTUNGSBAND PVC 5 M GELOCHT, VOGELSCHUTZGITTER

Abmessung/ Größe	Farbe	Rollen pro Karton	Art.-Nr.
180 mm x 5 m	Schwarz	24	1829788
180 mm x 5 m	Rot	24	1829789
180 mm x 5 m	Braun	24	1829790
180 mm x 5 m	Weiß	24	1829791
150 mm x 5 m	Schwarz	24	1829792
150 mm x 5 m	Rot	24	1829793
150 mm x 5 m	Braun	24	1829794
150 mm x 5 m	Weiß	24	1829795
100 mm x 5 m	Schwarz	24	1829796
100 mm x 5 m	Rot	24	1829797
100 mm x 5 m	Braun	24	1829798
100 mm x 5 m	Weiß	24	1829799
80 mm x 5 m	Schwarz	24	1829800
80 mm x 5 m	Rot	24	1829801
80 mm x 5 m	Braun	24	1829802
80 mm x 5 m	Weiß	24	1829803
50 mm x 5 m	Schwarz	24	1829804
50 mm x 5 m	Rot	24	1829805
50 mm x 5 m	Braun	24	1829806
50 mm x 5 m	Weiß	24	1829807

### LÜFTUNGSBAND PVC PROFIROLLE 60 M GELOCHT, VOGELSCHUTZGITTER

Abmessung/ Größe	Farbe	Spender- karton	Art.-Nr.
100 mm x 60 m	Schwarz	1 Rolle	1829808
100 mm x 60 m	Rot	1 Rolle	1829809
100 mm x 60 m	Braun	1 Rolle	1829810
100 mm x 60 m	Weiß	1 Rolle	1829811
80 mm x 60 m	Schwarz	1 Rolle	1829812
80 mm x 60 m	Rot	1 Rolle	1829813
80 mm x 60 m	Braun	1 Rolle	1829814
80 mm x 60 m	Weiß	1 Rolle	1829815
50 mm x 60 m	Schwarz	1 Rolle	1829816
50 mm x 60 m	Rot	1 Rolle	1829817
50 mm x 60 m	Braun	1 Rolle	1829818
50 mm x 60 m	Weiß	1 Rolle	1829819

Das Valut Lüftungsband gibt es als gelochtes Kunststoffband auf der Rolle mit 5 m oder 60 m in verschiedenen Farbausführungen passend zur Dacheindeckung.

Das Valut Lüftungsband zur Be- und Entlüftung im Traufbereich und Sicherung gegen Eindringen von Kleintieren unter Beibehaltung der nach DIN 4108 geforderten Lüftung.

Die Profirolle mit 60 m ist im praktischen Spenderkarton erhältlich.

QR-Code scannen und mehr  
über Valut Lüftungsband PVC  
erfahren



Verschiedene Farben und Größen



60-m-Rolle im Karton



# Traufe

## Valut Lüftungsprofil ALU

### LÜFTUNGSPROFIL ALU, 2,5 M LÄNGE, BEIDSEITIG GELOCHT

Abmessung/ Größe	Farbe	Stück pro Bund	Art.-Nr.
10 x 50 mm	Blank	20	1829820
10 x 70 mm	Blank	20	1829821
10 x 90 mm	Blank	20	1829822
30 x 30 mm	Blank	20	1829823
30 x 30 mm	Schwarz	20	1829824
30 x 30 mm	Braun	20	1829825
30 x 30 mm	Rot	20	1829826
30 x 30 mm	Weiß	20	1829827
30 x 40 mm	Blank	20	1829828
30 x 40 mm	Schwarz	20	1829829
30 x 40 mm	Braun	20	1829830
30 x 40 mm	Rot	20	1829831
30 x 40 mm	Weiß	20	1829842
30 x 50 mm	Blank	20	1829843

Abmessung/ Größe	Farbe	Stück pro Bund	Art.-Nr.
30 x 50 mm	Schwarz	20	1829844
30 x 50 mm	Braun	20	1829845
30 x 50 mm	Rot	20	1829846
30 x 50 mm	Weiß	20	1829847
30 x 60 mm	Blank	20	1829848
30 x 60 mm	Schwarz	20	1829849
30 x 60 mm	Braun	20	1829850
30 x 60 mm	Rot	20	1829851
30 x 60 mm	Weiß	20	1829852
30 x 70 mm	Blank	20	1829853
30 x 70 mm	Schwarz	20	1829854
30 x 70 mm	Braun	20	1829855
30 x 70 mm	Rot	20	1829856
30 x 70 mm	Weiß	20	1829857

Abmessung/ Größe	Farbe	Stück pro Bund	Art.-Nr.
30 x 80 mm	Blank	20	1829858
30 x 80 mm	Schwarz	20	1829859
30 x 80 mm	Braun	20	1829860
30 x 80 mm	Rot	20	1829861
30 x 80 mm	Weiß	20	1829862
30 x 90 mm	Blank	20	1829863
30 x 90 mm	Schwarz	20	1829864
30 x 90 mm	Braun	20	1829865
30 x 90 mm	Rot	20	1829866
30 x 90 mm	Weiß	20	1829867
30 x 100 mm	Blank	20	1829868
30 x 100 mm	Schwarz	20	1829869
30 x 100 mm	Braun	20	1829870
30 x 100 mm	Rot	20	1829871
30 x 100 mm	Weiß	20	1829872
30 x 110 mm	Blank	20	1829873
30 x 110 mm	Schwarz	20	1829874
30 x 110 mm	Braun	20	1829875
30 x 110 mm	Rot	20	1829876
30 x 110 mm	Weiß	20	1829877
30 x 120 mm	Blank	20	1829878
30 x 150 mm	Blank	20	1829879
25 x 40 mm	Blank	20	1829880
25 x 50 mm	Blank	20	1829881
27 x 40 mm	Blank	20	1829882
27 x 50 mm	Blank	20	1829883
27 x 60 mm	Blank	20	1829884
27 x 70 mm	Blank	20	1829885
27 x 80 mm	Blank	20	1829886
40 x 20 mm	Blank	20	1829887
40 x 40 mm	Blank	20	1829888
40 x 60 mm	Blank	20	1829889
40 x 80 mm	Blank	20	1829890
40 x 100 mm	Blank	20	1829891
40 x 120 mm	Blank	20	1829892
50 x 70 mm	Blank	20	1829893

Das Valut Lüftungsprofil ist ein beidseitig gelochter Aluminiumwinkel Blank oder in verschiedenen Farbausführungen passend zur Dacheindeckung.

Das Valut Lüftungsprofil dient zur Be- und Entlüftung im Traufbereich und Sicherung gegen Eindringen von Kleintieren unter Beibehaltung der nach DIN 4108 geforderten Lüftung.

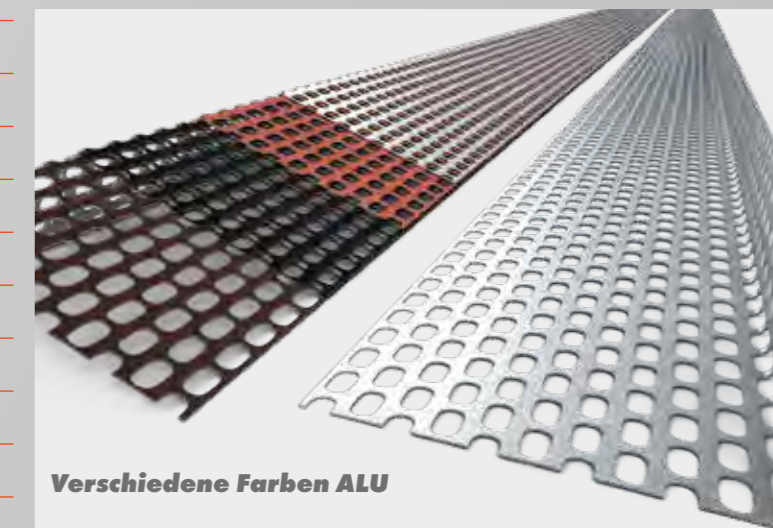

Verschiedene Farben ALU

QR-Code scannen und mehr über Valut Lüftungsprofil ALU erfahren





# Traufe

## Valut Lüftungsprofil PVC

### LÜFTUNGSPROFIL PVC, 2,5 M LÄNGE, EINSEITIG GELOCHT

Abmessung/ Größe	Farbe	Stück pro Bund	Art.-Nr.
30 x 30 mm	Schwarz	20	1829894
30 x 30 mm	Braun	20	1829895
30 x 30 mm	Rot	20	1829896
30 x 30 mm	Weiß	20	1829897
30 x 40 mm	Schwarz	20	1829898
30 x 40 mm	Braun	20	1829899
30 x 40 mm	Rot	20	1829900
30 x 40 mm	Weiß	20	1829901
30 x 50 mm	Schwarz	20	1829902
30 x 50 mm	Braun	20	1829903
30 x 50 mm	Rot	20	1829904
30 x 50 mm	Weiß	20	1829905
30 x 60 mm	Schwarz	10	1829906
30 x 60 mm	Braun	10	1829907
30 x 60 mm	Rot	10	1829908
30 x 60 mm	Weiß	10	1829909
30 x 70 mm	Schwarz	10	1829910
30 x 70 mm	Braun	10	1829911
30 x 70 mm	Rot	10	1829922
30 x 70 mm	Weiß	10	1829923
30 x 90 mm	Schwarz	10	1829924
30 x 90 mm	Braun	10	1829925
30 x 90 mm	Rot	10	1829926
30 x 90 mm	Weiß	10	1829927
30 x 100 mm	Schwarz	10	1829928
30 x 100 mm	Braun	10	1829929
30 x 100 mm	Rot	10	1829930
30 x 100 mm	Weiß	10	1829931

Das Valut Lüftungsprofil ist ein einseitig gelochter Kunststoffwinkel in verschiedenen Farbausführungen passend zur Dacheindeckung. Der Kunststoff ist witterungsbeständig, schlagzäh und UV-stabilisiert.

Das Valut Lüftungsprofil dient zur Be- und Entlüftung im Traufbereich und Sicherung gegen Eindringen von Kleintieren unter Beibehaltung der nach DIN 4108 geforderten Lüftung. Der Lüftungsquerschnitt ist >50 %.

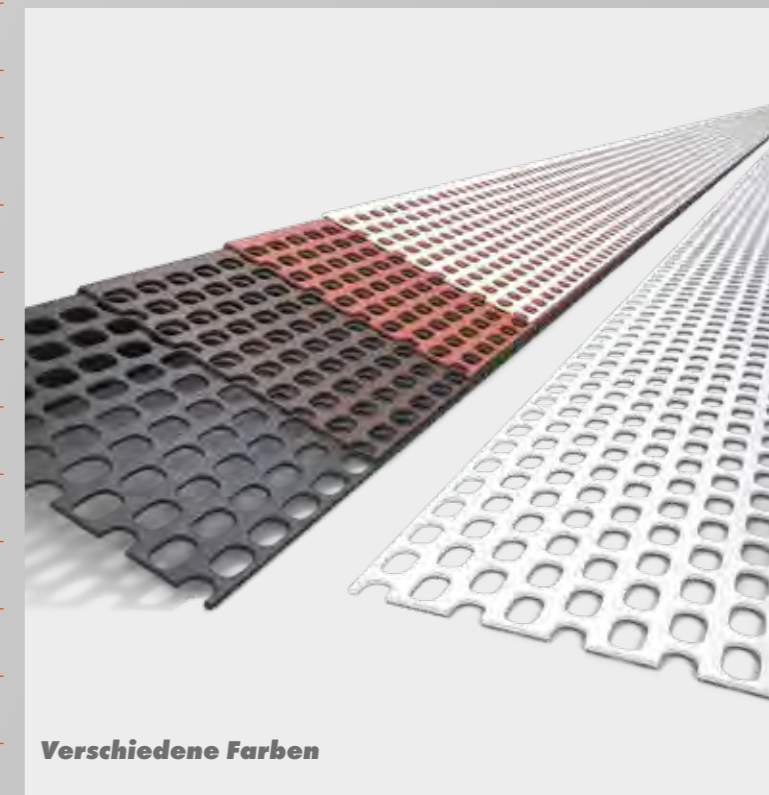

Verschiedene Farben

QR-Code scannen und mehr  
über Valut Lüftungsprofil PVC  
erfahren





## TRAFENLÜFTUNGSGITTER PP

Bezeichnung	Abmessung/ Größe	Farbe	Stück pro Karton	Art.-Nr.
TLG 5-177/51 für Wellplatten	875 x 65 x 50 mm	Schwarz	10	1830023
TLG für Wellplatten 6-Berliner Welle	1050 x 66 x 50 mm	Schwarz	10	1830024

QR-Code scannen und mehr über Valut Traufenlüftungselement erfahren



QR-Code scannen und mehr über Valut Traufenlüftungsgitter erfahren



QR-Code scannen und mehr über Valut Traufenlüftungskamm erfahren



## TRAFENLÜFTUNGSELEMENT PP MIT KAMM

Abmessung/ Größe	Farbe	Stück pro Karton	Art.-Nr.
90 mm x 1 m	Schwarz	50	1829987
90 mm x 1 m	Rot	50	1829988
90 mm x 1 m	Braun	50	1829989

## TRAFENLÜFTUNGSELEMENT PP OHNE KAMM

Abmessung/ Größe	Farbe	Stück pro Karton	Art.-Nr.
30 mm x 1 m	Schwarz	100	1829990
30 mm x 1 m	Rot	100	1829991
30 mm x 1 m	Braun	100	1830022

## TRAFENLÜFTUNGSKAMM PVC

Abmessung/ Größe	Farbe	Stück/Rolle pro Karton	Art.-Nr.
55 mm x 1 m	Schwarz	300	1829942
55 mm x 1 m	Braun	300	1829943
55 mm x 1 m	Ziegelrot	300	1829944
65 mm x 1 m	Schwarz	150	1829945
65 mm x 1 m	Braun	150	1829946
65 mm x 1 m	Ziegelrot	150	1829947
85 mm x 1 m	Schwarz	150	1829948
85 mm x 1 m	Braun	150	1829949
85 mm x 1 m	Ziegelrot	150	1829950
100 mm x 1 m	Schwarz	140	1829951
100 mm x 1 m	Braun	140	1829982
100 mm x 1 m	Ziegelrot	140	1829983
55 mm x 5 m gerollt	Schwarz	20	1829984
55 mm x 5 m gerollt	Braun	20	1829985
55 mm x 5 m gerollt	Ziegelrot	20	1829986

Die Valut Traufenlüftungsgitter TLG sind PP-Profile für Wellplatten (Profil 5 und 6 - Berliner Welle) in unterschiedlichen Längen.

Die Valut Traufenlüftungsgitter TLG dienen zum Schutz vor Kleintieren, Vögeln und größeren Insekten an der Traufe unter Beibehaltung der nach DIN 4108 geforderten Lüftung.

Das Valut Traufenlüftungselement ist ein Kunststoff-Fertigteil, bestehend aus einer belüfteten Traufplatte mit bzw. ohne Traufenkamm, welches für eine zusätzliche Belüftung zwischen Dachhaut und Dachziegel/-stein sorgt.

Das Valut Traufenlüftungselement dient als Ersatz für die zweite Traufplatte. Es kann aufgrund seiner beiden Ausführungsvarianten bei allen Betondachsteinen und Tondachziegeln eingesetzt werden. Die Ausführung ohne Traufenkamm ist für flache Dachziegel/-steine geeignet, die Variante mit Traufenkamm für profilierte Dachziegel/-steine. Die an der unteren Seite vorhandenen Distanzbolzen überbrücken die Stärke der Rinneneisen, so dass ein aufwendiges Einlassen der Rinneneisen entfällt. Sollte es zu einer Überschneidung der Rinneneisen mit den Distanzbolzen kommen, können diese durch einen einfachen Hammerschlag versenkt werden.

Der Valut Traufenlüftungskamm ist ein Kunststoffelement mit elastischen und kammartigen Zähnen – erhältlich als 1-m-Stück oder als komfortable 5-m-Rolle.

Der Valut Traufenlüftungskamm verhindert das Eindringen von Kleintieren und Vögeln zwischen Dachziegel/-stein und Dachlatte im Traufenbereich. Er ist auch verwendbar im Ortgang oder Kehlbereich. Der Valut Traufenlüftungskamm kann aufgrund seiner Ausführung und Anpassung an die Form bei allen Betondachsteinen und Tondachziegeln eingesetzt werden.

# Traufe

## Valut Traufenlüftung

Traufenlüftungsgitter



Traufenlüftungselement mit/ ohne Kamm

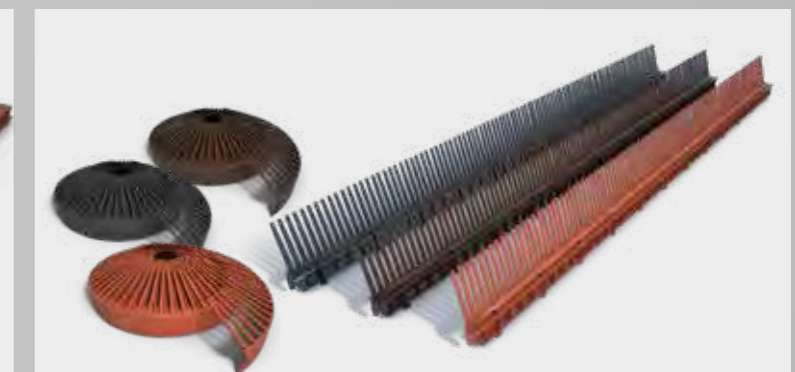

Traufenlüftungskamm (Stück und Rolle)



# Traufe

## Valut Multischutzgitter

### MULTISCHUTZGITTER ALU BLANK UNIVERSELLE 100-M-ROLLE

Abmessung/Größe	2 Biegestellen	Spenderkarton	Art.-Nr.
50 mm x 100 m	10/40 30/20	1 Rolle	1830025
60 mm x 100 m	10/50 30/30	1 Rolle	1830026
80 mm x 100 m	10/70 30/50	1 Rolle	1830027
90 mm x 100 m	10/80 30/60	1 Rolle	1830028
100 mm x 100 m	10/90 30/70	1 Rolle	1830029
110 mm x 100 m	10/100 30/80	1 Rolle	1830030
120 mm x 100 m	10/110 30/90	1 Rolle	1830031

#### Verarbeitung

Das Zuschneiden auf die benötigte Länge erfolgt mittels einer Schere. Der Zuschnitt kann nun, falls benötigt, zu einem L-Winkel der gewünschten Breite geformt werden. Um Wellenbildung zu vermeiden, sollte die Montage mit leichter Spannung erfolgen. Im stehenden Karton abrollen. Falls die Montagestelle der Witterung ausgesetzt ist, empfehlen wir rostfreies Befestigungsmaterial.

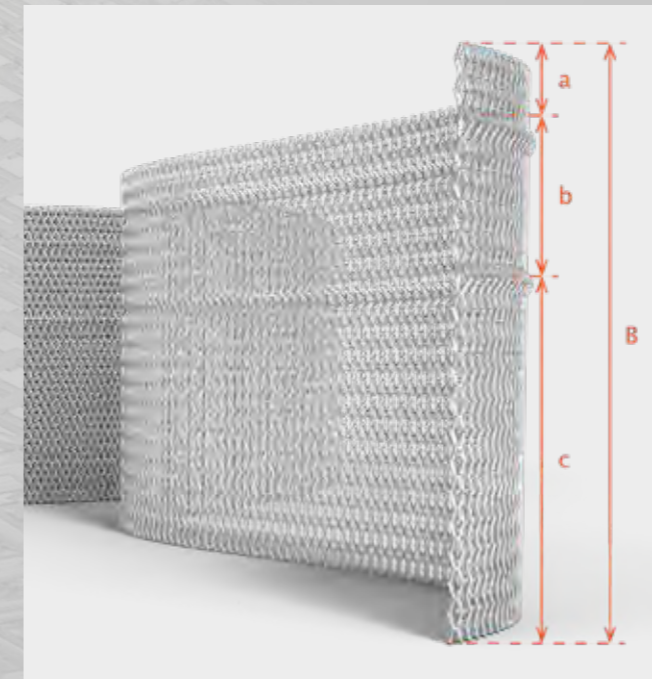

Gesamtbreite B in mm	a	b	c
50	10	20	20
60	10	20	30
80	10	20	50
90	10	20	60
100	10	20	70
110	10	20	80
120	10	20	90

Das Valut Multischutzgitter ist ein Insektenschutzgitter aus Aluminium mit Sollbiegekante zur Erstellung eines L-Winkels.

Das Valut Multischutzgitter erfüllt aufgrund des offenen Lüftungsquerschnitts von über 60 % die Anforderungen zur Hinterlüftung von Steildachflächen und Fassaden. Die sehr feine Lochung verhindert das Eindringen von Insekten. Die Sollbiegekanten bei 10 mm und 30 mm ermöglichen das Biegen vielfältiger Schenkelbreiten.

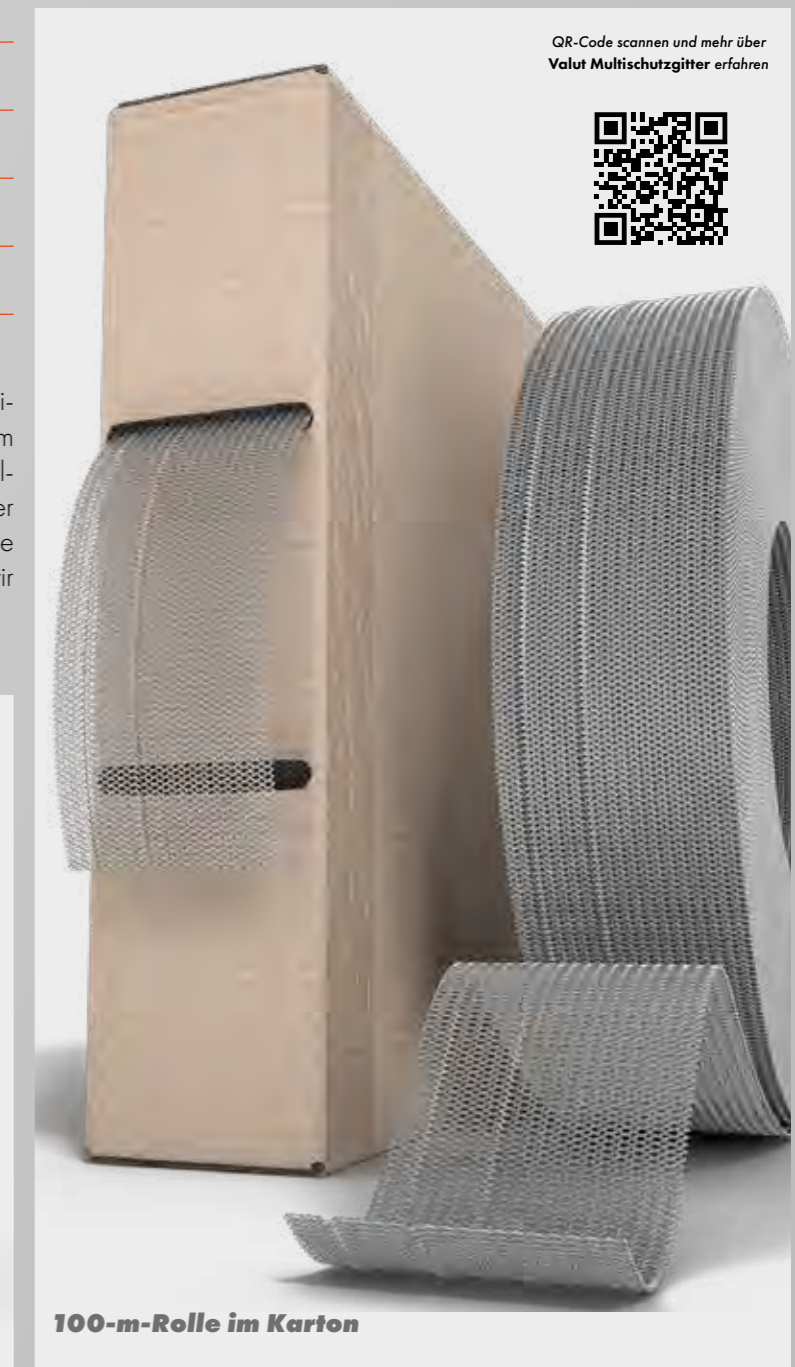

100-m-Rolle im Karton

QR-Code scannen und mehr über Valut Multischutzgitter erfahren





# Traufe

## Valut Insektenschutzgitter

### INSEKTENSCHUTZGITTER PVC 60-M-ROLLE LÜFTUNG CA. 80 %

Abmessung/ Größe	Farbe	Spender- karton	Art.-Nr.
50 mm x 60 m	Schwarz	1 Rolle	1830052
50 mm x 60 m	Braun	1 Rolle	1830053
50 mm x 60 m	Rot	1 Rolle	1830054
50 mm x 60 m	Weiß	1 Rolle	1830055
80 mm x 60 m	Schwarz	1 Rolle	1830056
80 mm x 60 m	Braun	1 Rolle	1830057
80 mm x 60 m	Rot	1 Rolle	1830058
80 mm x 60 m	Weiß	1 Rolle	1830059
100 mm x 60 m	Schwarz	1 Rolle	1830060
100 mm x 60 m	Braun	1 Rolle	1830061
100 mm x 60 m	Rot	1 Rolle	1830072
100 mm x 60 m	Weiß	1 Rolle	1830073

Das Valut Insektenschutzgitter ist ein gelochtes, UV-stabilisiertes Kunststoffband in verschiedenen Breiten und Farben passend zur Dachendeckung.

Das Valut Insektenschutzgitter dient zum Verschließen von Lüftungskanälen bei Dächern sowie Fassaden und zum Schutz vor Kleintieren und Vögeln unter Beibehaltung der nach DIN 4108 geforderten Lüftung.

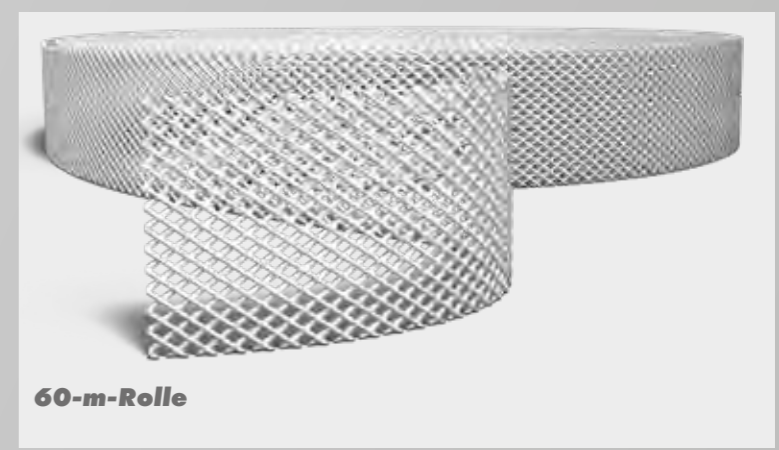

QR-Code scannen und mehr über Valut Insektenschutzgitter erfahren

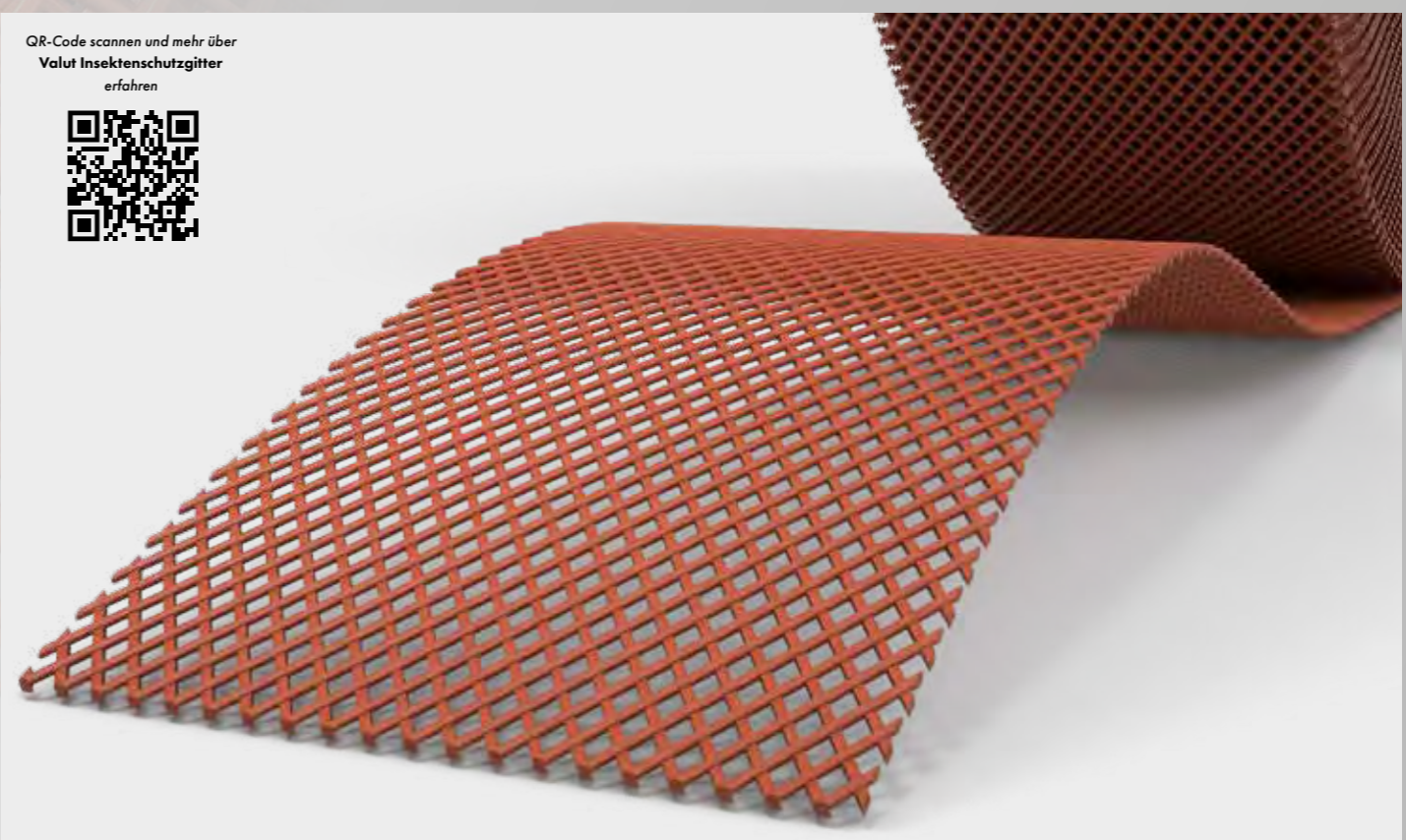



# Traufe

## Valut Dachrinnenschutz

### DACHRINNENSCHUTZ LAUBSTOPPELEMENTE

Abmessung	Farbe	Stück pro Karton	Art.-Nr.
175 mm x 1 m	Braun	30	1830074
175 mm x 1 m	Grau	30	1830075

#### Produktvorteile:

- Verhindert zuverlässig das Verstopfen der Dachrinnen
- Durch Kunststoffnoppen an der Oberfläche kann das Laub leichter vom Wind abgetragen werden

Die **Valut Dachrinnenschutz** Laubstoppelemente bestehen aus hochwertigen UV-stabilisierten Polypropylen-Gittern. Sie sind flexibel und stabil zugleich. Der Valut Dachrinnenschutz ist in den Farben Grau oder Braun erhältlich – passend zu den handelsüblichen Rinnenmaterialien (Zink oder Kupfer).

Der Valut Dachrinnenschutz wird einfach in die Rinne eingespannt. Durch die neu entwickelte, einseitige Klammeranordnung wird das Gitter mühelos auf dem Rinnenwulst aufgeclipst. Eine zusätzliche Befestigungsklammer entfällt. Dadurch ergibt sich eine universelle Anpassung an 7- bis 6-teilige Dachrinnen. Der Valut Dachrinnenschutz eignet sich optimal auch für die Nachrüstung bei der Altbau-Sanierung.

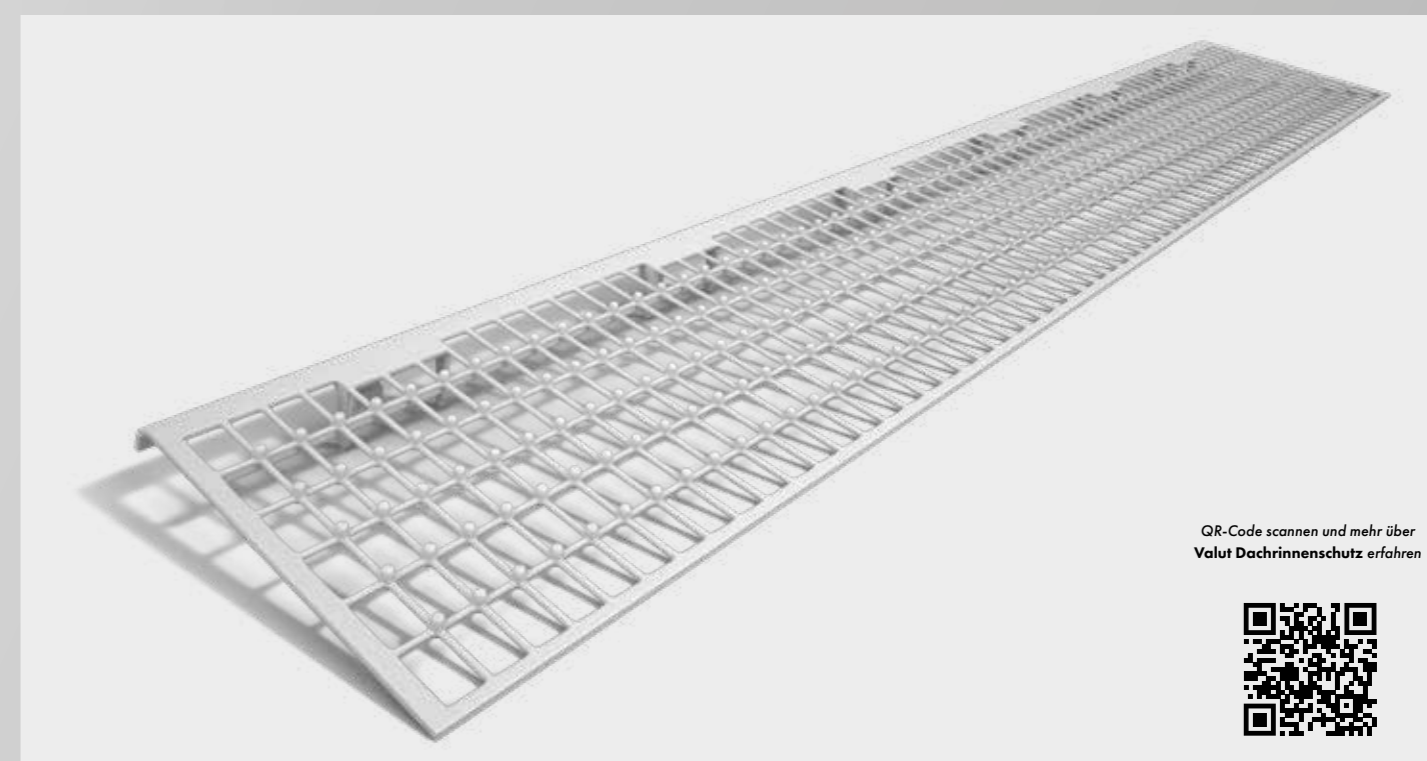

QR-Code scannen und mehr über  
Valut Dachrinnenschutz erfahren





# Kehle

## Valut Kehlabdichtung

### KEHLABDICHTUNG ROLLE

Abmessung/ Größe	Farbe	Lieferform	Art.-Nr.
475 mm x 25 m	Schwarz	1 Rolle	1830076
475 mm x 25 m	Braun	1 Rolle	1830077
475 mm x 25 m	Rot	1 Rolle	1830078

Die **Valut Kehlabdichtung** ist ein einfach zu verarbeitendes, plisiertes Kehldichtband aus UV-beständigem Kunststoff in verschiedenen Farben.

Die Valut Kehlabdichtung dient zur sicheren Kanalisierung des Wasserlaufes im Kehlbereich und schützt vor Flugschnee und Wassereintrag.

QR-Code scannen und mehr über  
Valut Kehlabdichtung erfahren

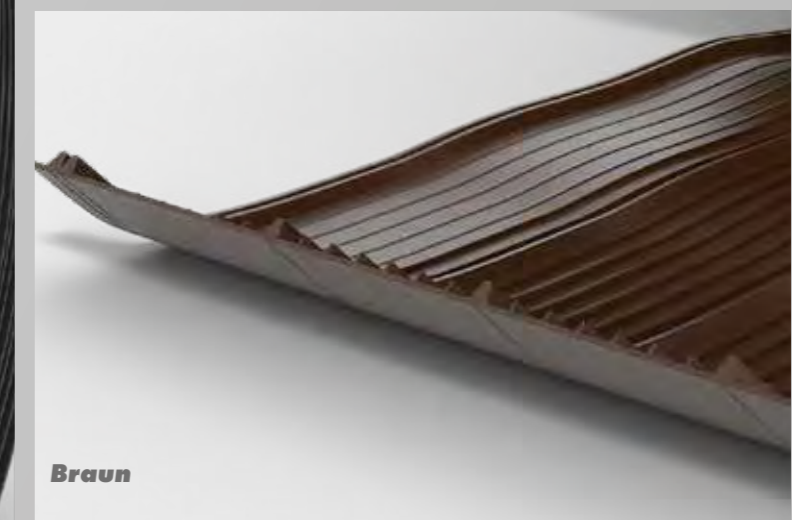
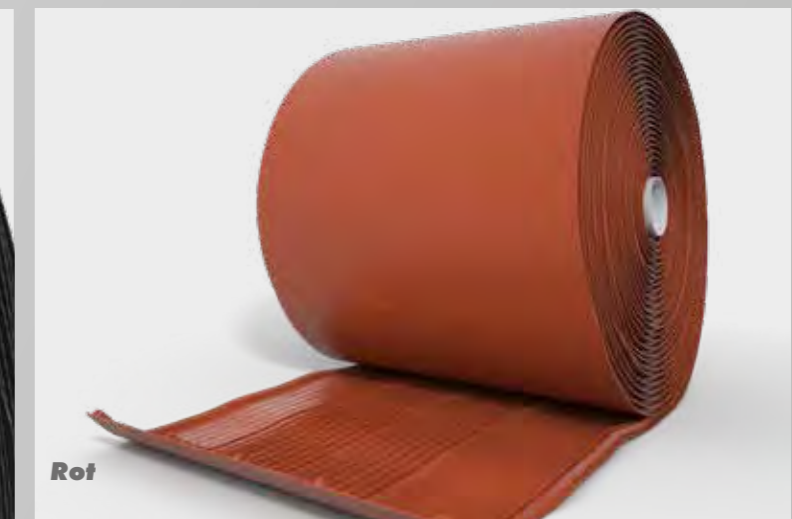



# Kehle

## Valut Kehldichtstreifen

### KEHLDICHTSTREIFEN SELBSTKLEBEND

Abmessung/ Größe	Farbe	Stück pro Karton	Art.-Nr.
1000 x 40 x 30 mm	Anthrazit	200	1830079
1000 x 40 x 30 mm	Braun	200	1830080
1000 x 40 x 30 mm	Rot	200	1830081
1000 x 60 x 30 mm	Anthrazit	50	1830092
1000 x 60 x 30 mm	Braun	50	1830093
1000 x 60 x 30 mm	Rot	50	1830094
1000 x 75 x 30 mm	Anthrazit	50	1830095
1000 x 75 x 30 mm	Braun	50	1830096
1000 x 75 x 30 mm	Rot	50	1830097

QR-Code scannen und mehr über  
Valut Kehldichtstreifen erfahren



Die **Valut Kehldichtstreifen** bestehen aus einem witterungs-, form- und hydrolysebeständigen sowie UV-stabilisierten, FCKW-freien Polyetherschaum. Erhältlich in verschiedenen Abmessungen und Farben mit einer einseitigen Selbstklebebeschichtung. Die Selbstklebeausrüstung ist so konstruiert, dass eine Überdehnung des Streifens weder in Längs- noch in Querrichtung stattfinden kann, wodurch eine sichere, langlebige Abdichtung gewährleistet ist.

Die Valut Kehldichtstreifen werden im Dachbereich für die Abdichtung im Kehlsattelbereich verwendet. Sie gewährleisten eine dauerhafte, zuverlässige Abdichtung gegen Schlagregen und Flugschnee zwischen Kehle und Tondachziegel bzw. Betondachstein.

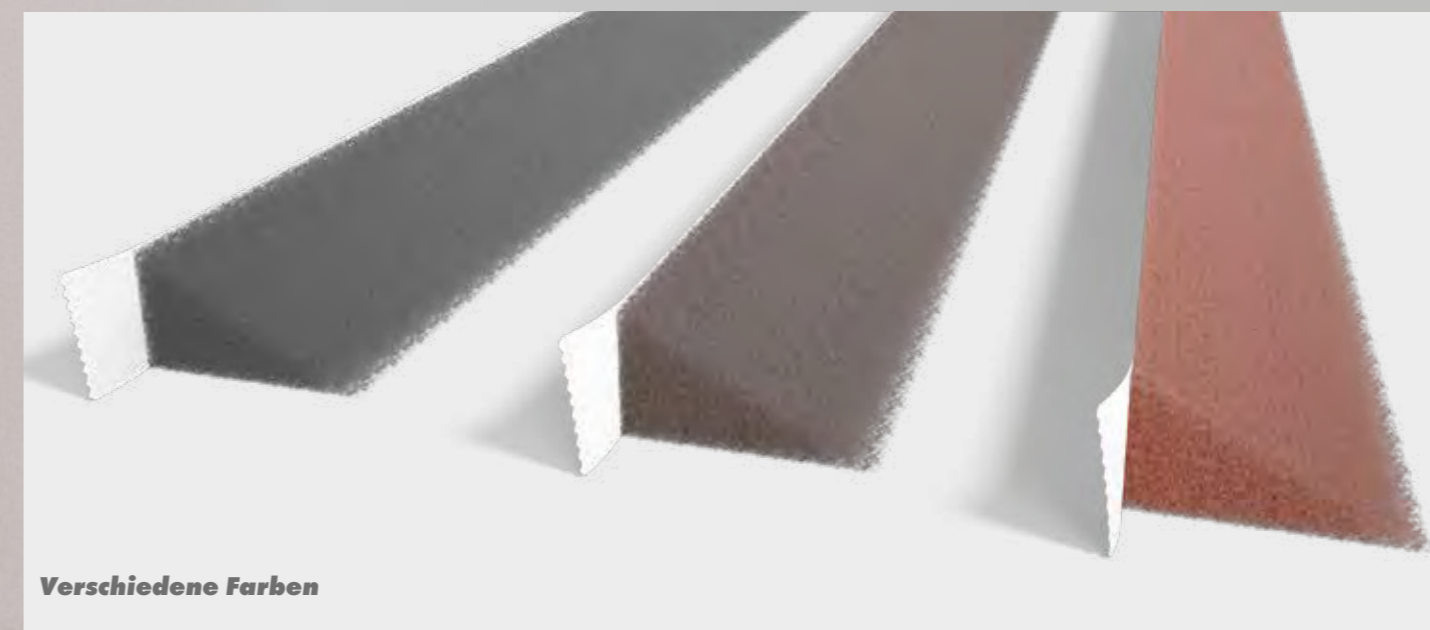
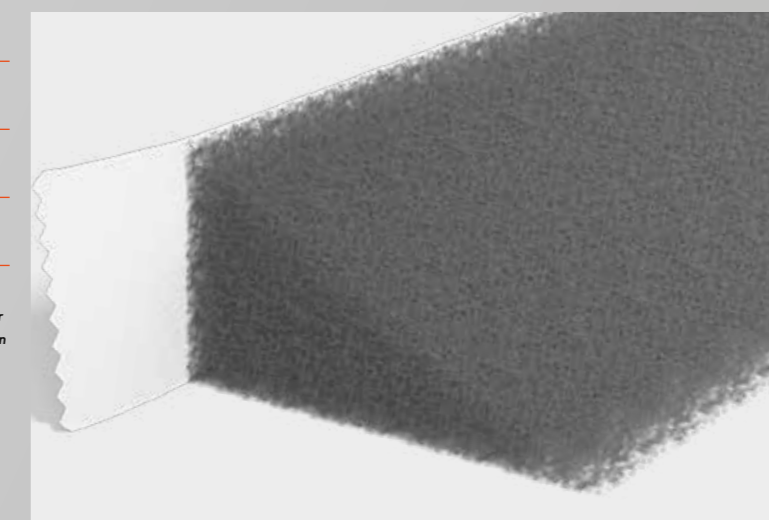

Verschiedene Farben

#### Produktvorteile:

- UV-stabilisierter Polyetherschaum
- Sehr gut haftender Dispersionskleber



# Valut Nageldichtband

## NAGELDICHTBAND

Abmessung/ Größe	Rollen pro Karton	Art.-Nr.
3 mm x 60 mm x 30 m	10	1809332

### Produktvorteile:

- Bleibende Flexibilität
- Einfach und sauber zu verarbeiten
- Hohe Formanpassung

**Valut Nageldichtband** ist ein kaltselbstklebendes Band, bestehend aus Polyethylenschaum mit einseitiger Beschichtung aus Kautschukkleber.

Valut Nageldichtband ist geeignet als Anschluss-Perforationsdichtung für Konterlattungen auf allen Valut Dachbahnen und allen handelsüblichen Unterspann- und Unterdeckbahnen (PES-/PP-Vliesen). Es wird direkt auf der Unterspann- bzw. Unterdeckbahn im Bereich der zukünftigen Konterlatte durch starken Druck aufgeklebt. Die Konterlatte wird direkt auf die Nageldichtung aufgebracht. Die endgültige mechanische Befestigung findet mittels geeigneter Schrauben bzw. Nägel durch die Konterlatte auf dem Sparren statt.

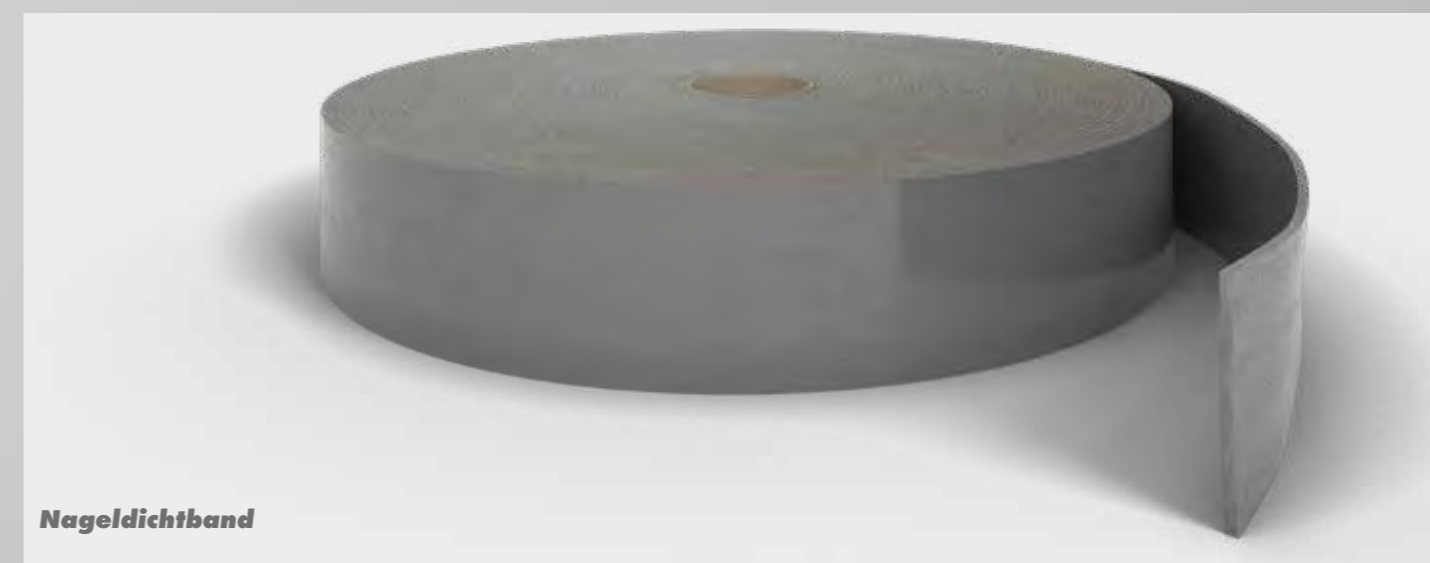

QR-Code scannen und mehr über Valut Nageldichtung erfahren





# Valut Taubenabwehr

## TAUBENABWEHR

Abmessung/ Größe	Material	Stück pro Karton	Art.-Nr.
115 mm x 1 m	V2A Quattro Edelstahl	50	1830098
115 mm x 0,5 m	PC/V2A Polycarbonat /Edelstahl	50	1848459

### Produktvorteile:

- Die Elemente können geklebt, geschraubt oder genagelt werden
- Vorbohrungen sind vorhanden

**Valut Taubenabwehr V2A Quattro** ist ein unauffälliges System zur Vogelabwehr aus rostfreiem und biege-elastischem Edelstahl. Die 4-reihige Taubenabwehrleiste besteht aus V-förmig aufgeschweißten Spitzen (Spikes) mit einer Höhe von 115 mm.

Valut Taubenabwehr V2A Quattro bietet optimalen Anflugschutz für Firste, Fensterbänke, Mauervorsprünge und andere von Tauben stark frequentierten Stellen.

**Valut Taubenabwehr PC/V2A** ist ein unauffälliges System zur Vogelabwehr bestehend aus rostfreien, biege-elastischen Edelstahlspitzen mit einem Durchmesser von 1,3 bis 1,4 mm, fest montiert auf UV-beständigen Polycarbonat Trägerelementen.

Valut Taubenabwehr PC/V2A bietet optimalen Anflugschutz für Firste, Fensterbänke, Mauervorsprünge und andere von Tauben stark frequentierten Stellen.

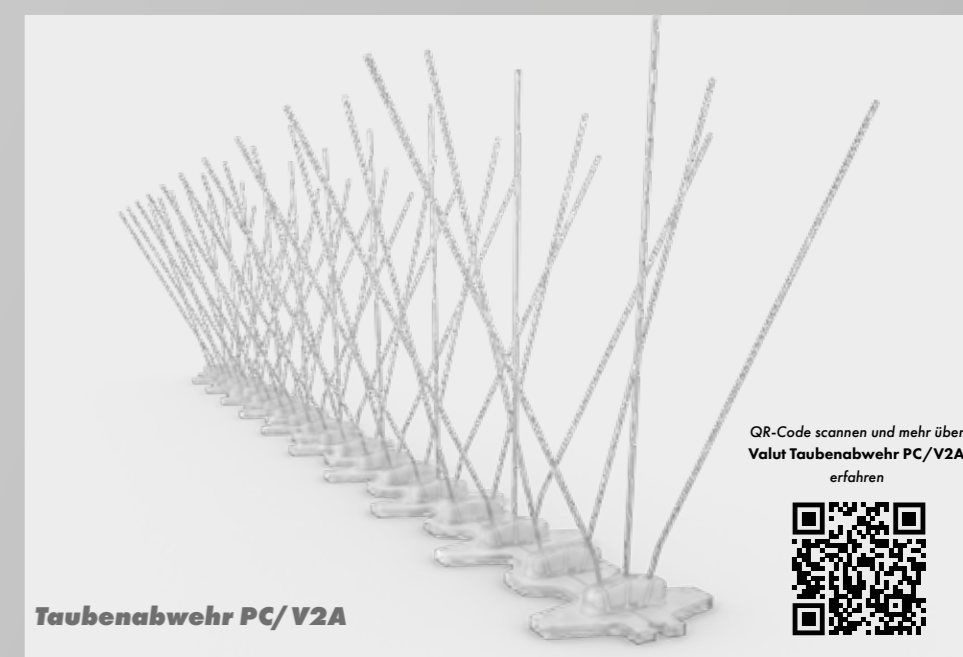
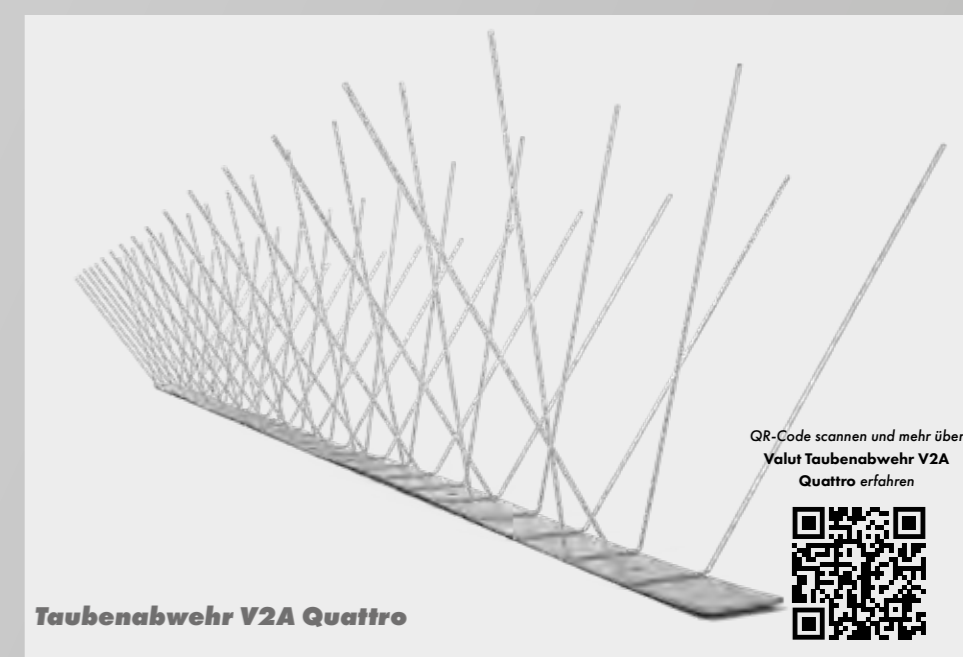



# Valut Sprühprimer 500

## SPRÜHPRIMER 500

Inhalt	Dosen pro Karton	Art.-Nr.
500 ml	12	1808601

Der **Valut Sprühprimer 500** ist eine anwendungsfertige, dauerhaft klebende und feuchtigkeitsresistente Haftgrundierung zum Verkleben von Butyl- und Acrylat-Klebebändern im Dach- und Betonbau. Valut Sprühprimer 500 dient zur optimalen Verfestigung von porösen, nichtporösen oder stark saugenden Untergründen, insbesondere auf Holzwerkstoffen.

Der geruchsarme, transparente Kontaktkleber mit schneller Anfangshaftung dient zur Herstellung unlösbarer Verbindungen von Schaumstoffen, Textilien, Isoliermaterialien, Polystyrolschaum (Produkt sehr dünn und beidseitig auftragen!), Polyurethan- und Latexschaum mit Holz, verschiedenen Kunststoffen, Kunststoff-Folien, Papier, Pappen, Kartons, Holz, Furnieren und Metall. Das Produkt ist auch geeignet für die Kaltfixierung von Bitumendichtbändern. Für Anwendung in Handwerk, Industrie, Werkstätten und Haushalten. Gute Verarbeitung durch variables Sprühkopf-Ventil-System mit sehr wenig „Overspray“ (ungewünschte Vernebelung).

### Produktvorteile:

- Variables Sprühkopf-Ventil-System, verstellbare Sprühbreite
- Schnelle Anfangshaftung
- Geruchsarm, transparent
- Sehr ergiebig



Sprühprimer 500

QR-Code scannen und mehr über Valut Sprühprimer 500 erfahren





# Valut Dachmörtel

## GEBRAUCHSFERTIGER FLEXIBLER DACHMÖRTEL 10 STREIFEN FÜR 3 - 5 M

Abmessung der Streifen	Farbe	Lieferform	Art.-Nr.
100 x 500 x 35 mm	Braun	1 Karton mit 10 Streifen Inhalt	1830099
100 x 500 x 35 mm	Grau	1 Karton mit 10 Streifen Inhalt	1830100
100 x 500 x 35 mm	Rot	1 Karton mit 10 Streifen Inhalt	1830101
100 x 500 x 35 mm	Schwarz	1 Karton mit 10 Streifen Inhalt	1830102

### Produktvorteile:

- Sofort gebrauchsfertig
- Dauerhaft flexibel
- Wasserabweisend
- Einsatz bei nahezu allen Temperaturbedingungen

Der **Valut Dachmörtel** ist verarbeitungsfertig und höchst elastisch. Ein wichtiger Bestandteil ist das Naturprodukt Leinsamen (Leinölkitt), das schon seit Jahrhunderten im Baugewerbe genutzt wird. Durch den Zusatz von federleichtem, FCKW-freien Polystyrol lässt sich Valut Dachmörtel besonders einfach und schnell auf allen Dächern verarbeiten.

Der Valut Dachmörtel ist für viele Anwendungen bei Reparaturen, Renovierungen und beim Neubau geeignet, z. B. beim Verlegen von First und Grat oder Wellplatten, Befestigung der Ortgangziegel, Abdichten von Kehlen, Bleianschlüssen und Dachfenstern.

Die 10 Streifen im Karton sind vakuumverpackt und einzeln entnehmbar, inklusive 5 Handschuhen.



Gebrauchsfertiger Dachmörtel

QR-Code scannen und mehr über  
Valut Dachmörtel erfahren





# SCHNEEFANG



Die riesige Auswahl an Valut Schneestoppnern stellt sicher, dass für jedes Dach der ideal passende Schneefang eingesetzt werden kann. Dieser bietet verlässlichen Schutz vor Abrutschen von Schneemassen – für maximale Sicherheit in der kalten Jahreszeit.

<b>PRODUKTÜBERSICHT</b>	<b>SEITE 112</b>
SCHNEESTOPPER TYP A, B, C, D, SE	SEITE 114
BERECHNUNG DER STÜCKZAHLEN	SEITE 116
PASSENDER SCHNEESTOPPER	SEITE 118



# Produktübersicht

Vollschalung



Typ A-400

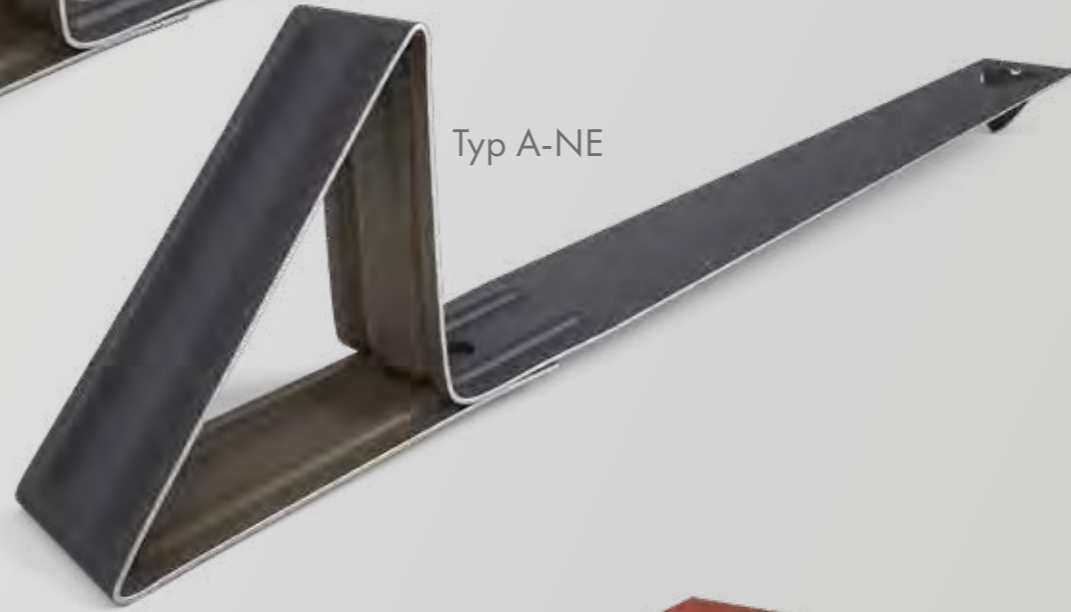

Typ A-NE

Betonstein/Biber



Typ C-380

Typ SE



Lattung

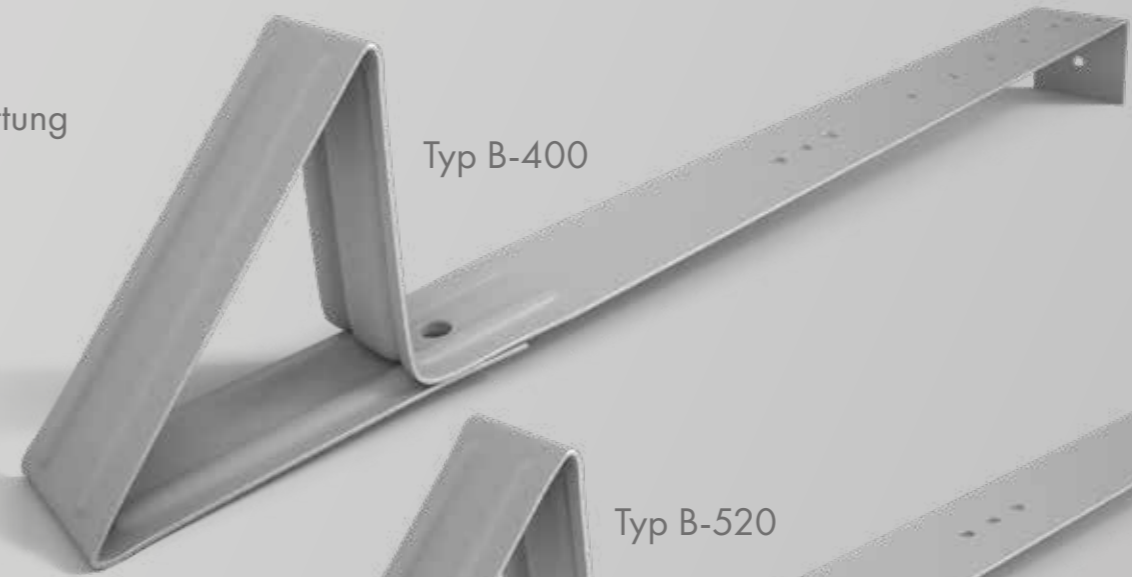

Typ B-400

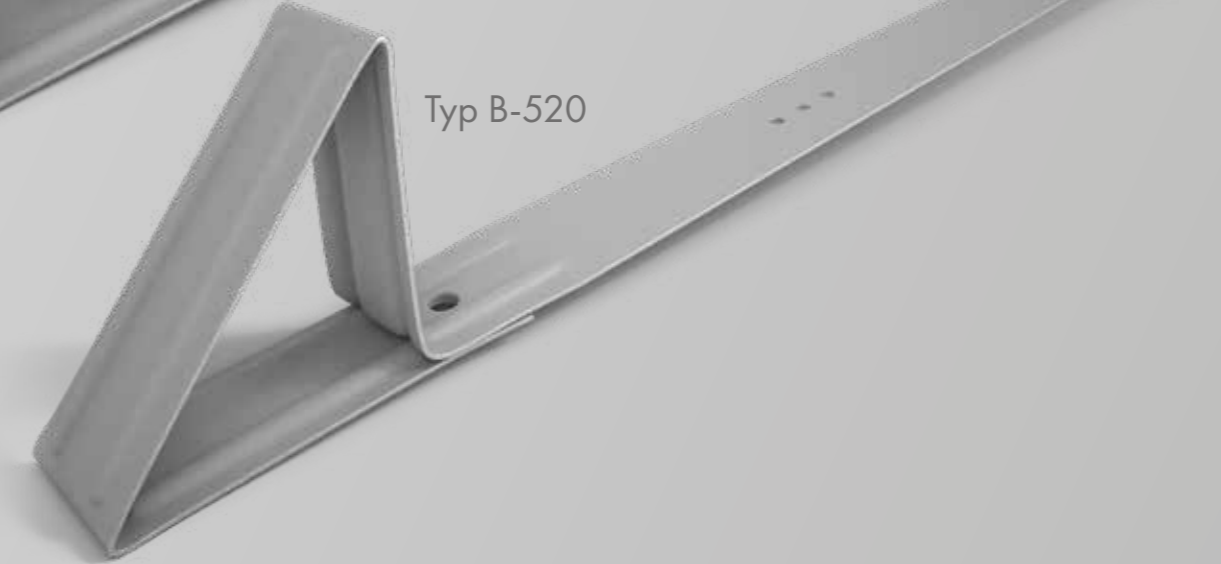

Typ B-520

Tonziegel



Typ D-240

Typ D-400

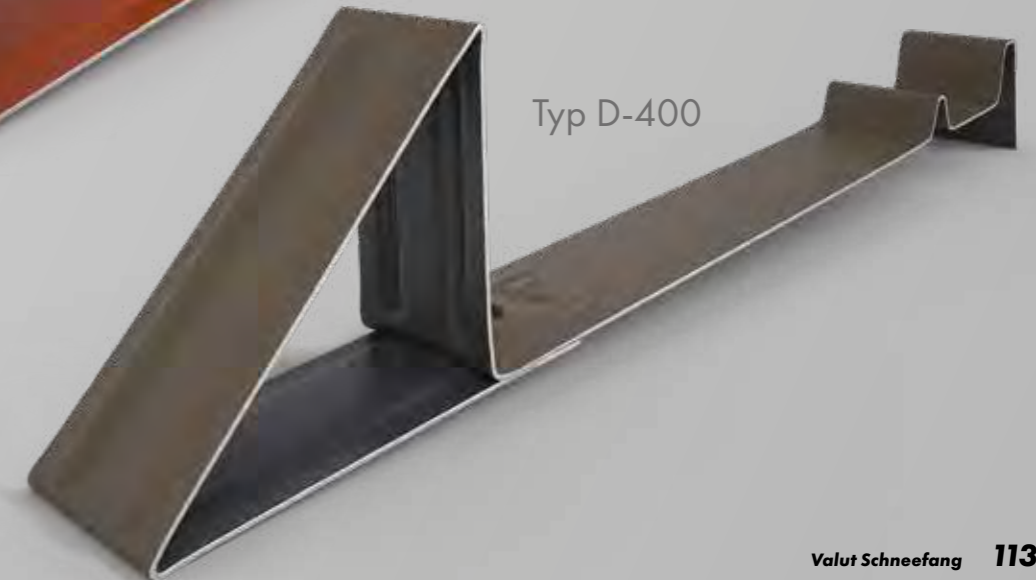



# Schneefang

## Valut Schneestopper

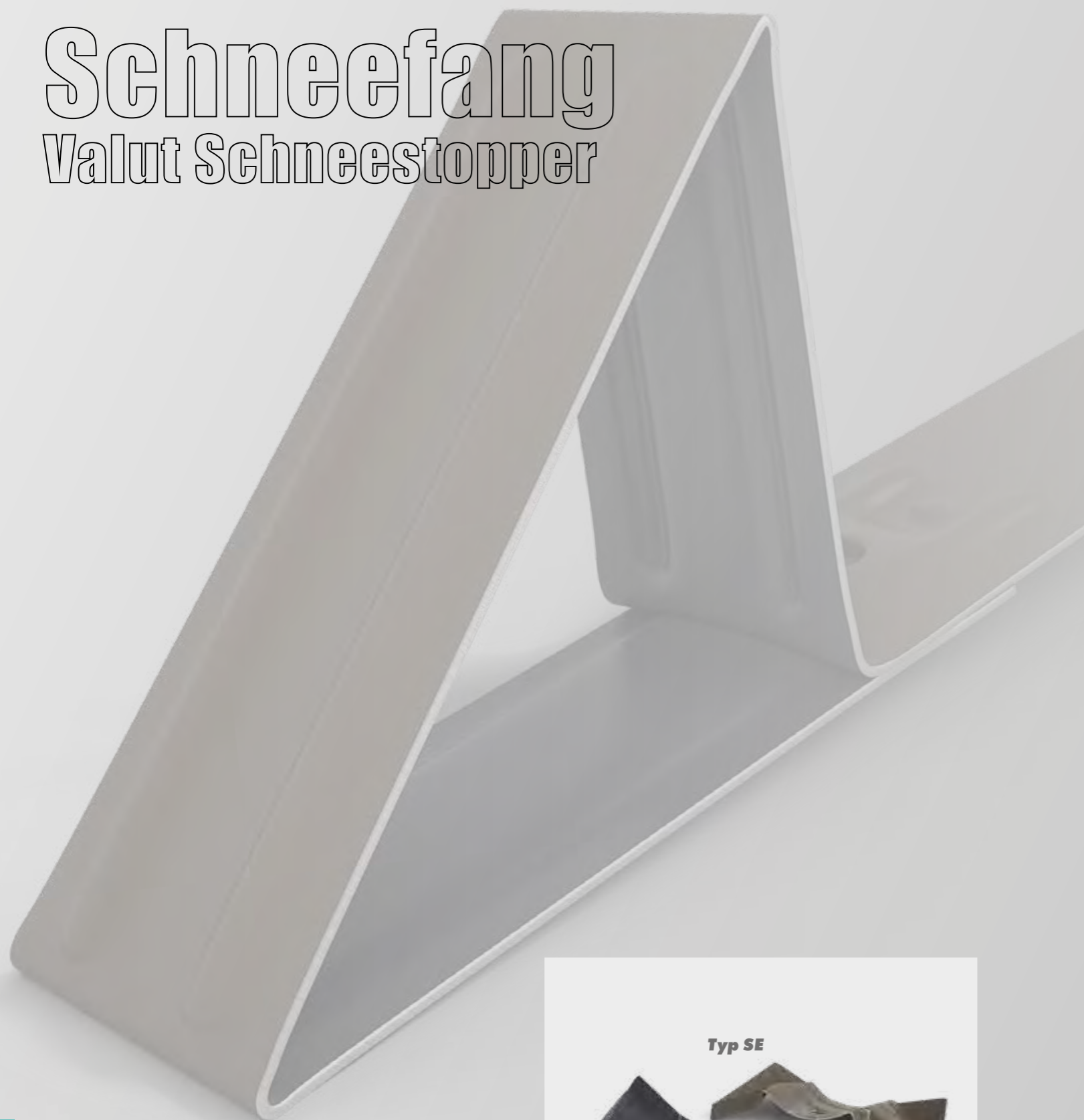

### SCHNEESTOPPER-TYPEN

Technische Daten	
Werkstoff	Kontinuierlich organisch beschichtetes (bandbeschichtet) Stahlband nach EN 10169-2-1 (Coil-Coating-Verfahren)
Werkstoffbezeichnung	Stahlband EN 10169-2-1 DX 51 D + Z 275 / EN 10346 DX 51 D ZM140 MB - EN 10327 - 1,5 T - RC3 - RUV2 für Bauaußeneinsatz nach EN 10169-2
Beschichtung	SP25 / SP25
Material	Feuerverzinkt (FZ), Kupfer (CU)
Farbbezeichnung	Anthrazit (AZ), Dunkelbraun (DB), Hellgrau (HG), Kastanienrot (KR), Kupferbraun (KB), Tiefschwarz (TS), Titangrau (TG), Ziegelrot (ZR)
Befestigung	Gemäß Montage- und Verlegeanleitung

#### Produktvorteile:

- Gleichmäßige Verteilung der Schneelast auf der gesamten Dachfläche
- Kein Abrutschen der Schneemassen möglich

**Valut Schneestopper** sind speziell geformte Metallbügel, die entweder direkt an der Dachkonstruktion oder am Dachziegel eingehängt werden. Sie sind generell universell einsetzbar und geeignet für die Verlegung auf Betondachsteinen, Bitumen, Schiefer und Tondachziegeln.

- Rückstauzone im Bereich des Vordaches wird wesentlich verringert
- Optisch einheitliches Bild der Dachflächen durch farbliche Anpassung der Valut Schneestopper
- Einsatz zusätzlich zu vorhandenen Schneefangsystemen ist jederzeit möglich
- Einfache Montage
- Anpassbar an alle Schneelastzonen und an die geographisch bedingten Schneeverhältnisse

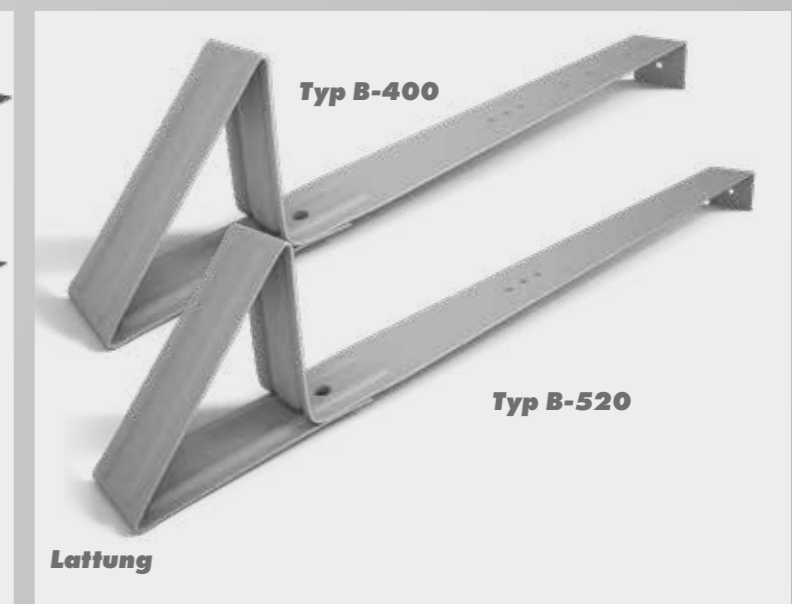

QR-Code scannen und mehr über Valut Schneestopper-Typen erfahren





# Schneefang

## Berechnung der Stückzahlen

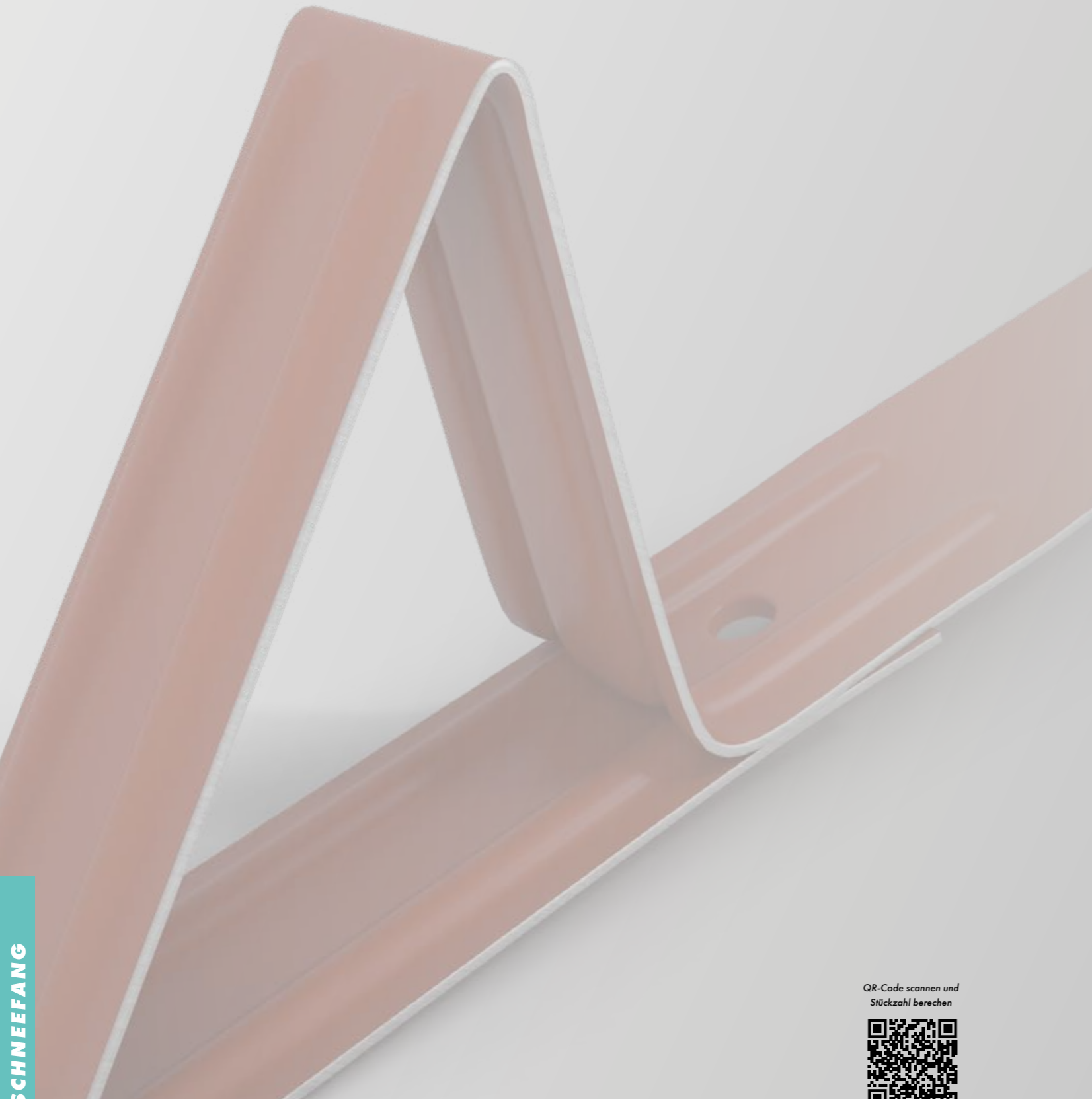

**Valut Schneestopper** sind statisch geprüft. Damit Valut Schneestopper bzw. Schnee-Eisfang ihre Funktion erfüllen können, sind die Angaben der Bedarfstabelle unbedingt zu beachten. Jahrzehntelange Erfahrung und aktuelle Untersuchungen in technischen Prüfinstituten haben gezeigt, dass das Schneehalteteil im Umgriff von max. 0,5 m<sup>2</sup> wirksam Schnee auf der Dachfläche zurückhalten kann. Daraus ergibt sich eine Mindestanzahl von zwei Stück Valut Schneestopper bzw. Schnee-Eisfang pro m<sup>2</sup> Dachfläche.

Zur Berechnung des Bedarfs an Valut Schneestoppnern bzw. Schnee-Eisfang benötigen Sie folgende Angaben:

1. Standort des Objektes	Meereshöhe (NN)
2. Schneeregellast *	nach DIN EN 1991-1-3, DIN EN 1991-1-3 / NA 1, DIN 1055-5 nach ÖNORM EN 1991-1-3, ÖNORM B 1991-1-3
3. Dachneigung **	Dachform, Dachfenster, Sonnenkollektoren etc.
4. Dachfläche	Gesamtfläche (m <sup>2</sup> )
5. Eindeckmaterial ***	Art des Eindeckmaterials, Oberflächenbeschaffenheit, usw.

### Bedarf an Valut Schneestoppnern bzw. Schnee-Eisfang in Stück pro m<sup>2</sup> (ohne Traufbereich)

Dachneigung in Grad	Schneeregellast am Boden pro m <sup>2</sup>										
	1 kN 100 kg	2 kN 200 kg	3 kN 300 kg	4 kN 400 kg	5 kN 500 kg	6 kN 600 kg	7 kN 700 kg	8 kN 800 kg	9 kN 900 kg	10 kN 1000 kg	12 kN 1200 kg
bis 20	2,0	2,0	2,3	2,7	3,0	3,5	3,9	4,2	4,7	5,0	5,7
21-25	2,0	2,0	2,5	3,0	3,5	3,9	4,4	4,8	5,3	5,7	6,6
26-30	2,0	2,2	2,7	3,2	3,8	4,3	4,8	5,3	5,8	6,4	7,4
31-35	2,0	2,3	2,9	3,4	3,9	4,6	5,1	5,7	6,2	6,8	7,9
36-40	2,0	2,3	3,0	3,5	4,1	4,7	5,3	5,9	6,5	7,1	8,3
41-45	2,0	2,3	3,0	3,6	4,1	4,8	5,4	5,9	6,6	7,2	8,4
46-50	2,0	2,3	3,0	3,5	4,1	4,7	5,3	5,9	6,5	7,1	8,3

Die angegebenen Mengen sind Stück pro m<sup>2</sup> (ohne Traufbereich).

### WICHTIG

#### Bei der Berechnung sind folgende Faktoren besonders zu berücksichtigen:

- \* Die Schneeregellast kann erheblich überschritten werden durch: Schneeverwehungen, exponierte Windlagen, Schneesack- und Eisbildungen etc. Rücksprachen mit den örtlichen Bauaufsichtsbehörden und vertrauten Handwerkern sind wichtig.
- \*\* Extreme örtliche Schneeverhältnisse sowie spezielle Dachformen, Dachfenster, Sonnenkollektoren müssen vom Fachmann bei der Stückzahlberechnung gesondert berücksichtigt werden.
- \*\*\* Ein Stückzahl-Zuschlag von 25 % ist bei der Verwendung von nur eingehängten Valut Schneestoppnern für nachträglichen Einbau (Typ A-NE) zu berechnen; Gleiches gilt für alle Deckmaterialien mit glatten Oberflächen wie z. B. glasierten Dachziegeln o. Ä. und alle Kupfer-Ausführungen.  
Die richtige Anpassung für Valut Schneestopper entnehmen Sie bitte unserer Homepage [www.valut.de](http://www.valut.de)

### Sicherheitsbestimmungen

Valut Schneestopper

- müssen vom Fachmann montiert werden.
- müssen auf der gesamten Dachfläche in versetzter Anordnung montiert werden, damit die Schneelast gleichmäßig verteilt wird.
- sind im Traufbereich durchgehend in einer Reihe auf jedem Eindeckmaterial zu montieren.
- sind nicht begehbar und dürfen nicht als Anschlagpunkt für Sicherheitsmaßnahmen wie z. B. Leiter- oder Dachhaken usw. verwendet werden.
- Ein zusätzliches Schneefangsystem ist aus Sicherheitsgründen unterhalb von Sonnenkollektoren zu montieren.

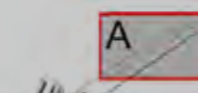

Vollschalung

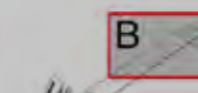

Lattung

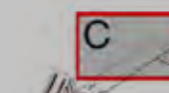

Betonstein/Biber

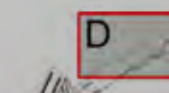

Tonziegel

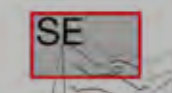

Wellprofile

QR-Code scannen und  
Stückzahl berechnen





# Schneefang

## Passender Valut Schneestopper



### Passender Valut Schneestopper

Die Auflistung zur Bestimmung des passenden Schneestoppers finden Sie auf unserer Homepage [www.valut.de](http://www.valut.de) in einer umfangreichen Online-Datenbank.



QR-Code scannen und passenden Schneestopper finden



### Farbmusterübersicht

Es gibt eine Vielzahl an Farben für Dachziegel und Dachplatten. Für Valut Schneestopper bieten wir Ihnen ebenfalls eine große Farbauswahl.



QR-Code scannen und mehr über die Valut Farbmuster erfahren





Die Skalierungen der abgebildeten Grafiken sind nicht maßstabsgetreu.  
Technische Änderungen und Preisänderungen sowie Druckfehler und Farbabweichungen sind vorbehalten.  
Gültig bis Neuauflage  
Druck: 23-2



Exklusiv  
erhältlich bei



BayWa Baustoffe  
Immer ein gutes Baugefühl

 [baywa-baustoffe.de](https://baywa-baustoffe.de)

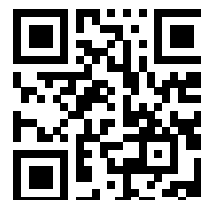

[valut.de](https://valut.de)

Hier finden Sie  
weitere Informationen